

# BESCHAFFUNGSDIENST GALABAU

40  
Jahre

FACHMAGAZIN FÜR DAS GRÜNFLÄCHEN-  
& LANDSCHAFTSBAU-MANAGEMENT

**WINTER-GEWINNSPIEL**  
unter [www.soll-galabau.de](http://www.soll-galabau.de)



**FISKARS®**



**GARDENA**



*Lechuza®*

# INHALTSVERZEICHNIS



- Seite 3 - GaLaBau-Web-Akademie
- Seite 4/5 - STIHL: Digitale Lösung zur vernetzten Baum- und Grünflächenerfassung
- Seite 6/7 - Effektiver Kabelbau dank RAPTOR & PUNK
- Seite 8/9 - Dreharbeiten zur bundesweiten Initiative „Grün in die Stadt“
- Seite 10 - Warum Kunstrasen gepflegt werden muss
- Seite 11 - Hocheffiziente Winterdienst-Technik
- Seite 12 - Manche Gehölzsortimente wieder knapp
- Seite 13 - OilQuick mit neuem Markenauftritt
- Seite 14/15 - Bundeslösung für Altschuldenproblematik der Kommunen erforderlich
- Seite 15 - Begabte Garben: Schafgarbe – Staude des Jahres 2021
- Seite 16/17 - Rapid Gruppe übernimmt «Flexispike-Rad»
- Seite 17 - Insektenschutz in Städten und Gemeinden in die Tat umgesetzt
- Seite 18/19 - „Maulwurfshügel vermeiden Rasenflächen erhalten“
- Seite 20 - Pflegeleichte Schottergärten? Von wegen!
- Seite 21 - Plastikmüll als Lösung
- Seite 22/23 - Pflanzkonzepte für den Schatten und Halbschatten
- Seite 24 - Initiativbündnis Historische Gärten im Klimawandel
- Seite 24 - HYDRALIT Substrate
- Seite 25 - Winterdienst mit Ihrem Aufsitzmäher
- Seite 26 - Neuer Rathausplatz in Remchingen
- Seite 31 - PATZER ERDEN: Unternehmen und Sortiment neu ausgerichtet
- Seite 32 - Bestellschein „Rezeptbuch“
- Seite 33/34 - BESCHAFFUNGSVERZEICHNIS VON A-Z



Unser Newsletter informiert über die Grüne Branche!  
<https://www.soll-galabau.de/service/newsletter-anmeldung.html>

## Liebe Leser,

BESCHAFFUNGSDIENST  
**GALABAU**

mit dieser Ausgabe beenden wir das Erscheinungsjahr 2020 und melden uns im Februar des nächsten Jahres wieder. Das bedeutet aber kein Informationsverlust; denn wie bisher bieten wir Ihnen online aktuelle Informationen, zusätzlich zu dem umfangreichen Archiv.

Ab sofort starten wir auf unserem Online-Portal mit einem weiteren Service: Stellenangebote von und für die „Grüne Branche“. Dazu bieten wir entsprechende Einführungs-Konditionen **(siehe unsere Anzeige auf Seite 25)**.

Die IWV (Informationsgemeinschaft zur Feststellung der Verbreitung von Werbeträgern e.V.) weist für das 1. Halbjahr 2020 eine durchschnittliche monatliche Besucherzahl von 25.092 aus. Es handelt sich hier nicht um die Besuche insgesamt, die weitaus höher liegen, sondern um unterschiedliche Besucher (unique user).

Die Corona-Pandemie verdeutlicht immer mehr, wie wichtig das Thema „Grün“ ist, insbesondere in städtischen Bereichen. Hier stehen die Kommunen aber unter einem Finanzierungsdruck. Bürgermeister Ralph Spiegler, Präsident des Deutschen Städte- und Gemeindebundes betont eindrucksvoll u.a. die Wichtigkeit von Grünanlagen und Plätzen **(siehe Beitrag auf Seite 13)**.

Für die „Grüne Branche“ bieten sich trotz aller Unwägbarkeiten große Chancen, die es zu nutzen gilt. Wir möchten mit unseren Informationen einen kleinen Teil dazu beitragen und wünschen Ihnen viele Anregungen beim Lesen dieser Ausgabe und verbleiben mit



## Ihr Redaktions-Team

## GaLaBau-Web-Akademie

Am 7. September 2020 ist die „GaLaBau-Web-Akademie“ an den Start gegangen. Neben den erfolgreichen Präsenzseminaren der Grün-Company im Haus der Landschaftsgärtner in Leinfelden-Echterdingen sah sich der Verband veranlasst, nicht nur der Pandemie zufolge, sich auch im Bereich der „Online-Angebote“ weiterzuentwickeln.

Diese sogenannten Webinare stehen allen Betrieben im Garten-, Landschafts- und Sportplatzbau (im gesamten deutschsprachigen Raum) zu attraktiven Konditionen zur Verfügung. Für Mitgliedsbetriebe aller Schwesterverbände des Garten-, Landschafts- und Sportplatzbaus wird ein Preisvorteil von 30% gegenüber Nichtmitgliedern gewährt.

Alle kostenfreien sowie kostenpflichtigen Webinare und Online-Impulsvorträge werden zukünftig ausschließlich über die GaLaBau-

Web-Akademie veröffentlicht. Also legen Sie sich am besten umgehend einen kostenfreien Benutzeraccount auf [www.galabau-web-akademie.de](http://www.galabau-web-akademie.de) an.

### Ihre Vorteile auf einen Blick:

- Hochwertige Informationen (Kurzinformationen / 1 bis 1 ½ Stunden) ohne Reisenotwendigkeit und zu günstigen Preisen.
- Es kann als Branche kurzfristig auf bundes- und landesspezifische Ereignisse reagiert und schnell ein Wissenstransfer organisiert werden.
- Eigene virtuelle Kundenevents können über eine professionelle Plattform mit hochwertiger technischer Ausstattung durchgeführt werden.



**GaLaBau-Web-Akademie**



**Ihre Experten für Garten & Landschaft**

Das SEMINARPROGRAMM 2021 mit den Präsenzseminaren der Grün-Company GmbH ist ebenfalls fertiggestellt und hält wieder viele spannenden Themen für Sie bereit. Auf die aktuellen Pandemie-Auflagen wird natürlich strengstens geachtet, damit sich alle Seminararteilnehmer/innen rundum wohlfühlen können.

<https://galabau-web-akademie.de>



# Digitale Lösung zur vernetzten Baum- und Grünflächenerfassung



Per Knopfdruck via Bluetooth lassen sich Sprachaufnahmen starten. So ist die Lösung von STIHL bei jedem Wetter mit freien Händen bedienbar. (Fotos: STIHL)

Mit der cloudbasierten Anwendung LogBuch von STIHL gelingt der Schritt zur echten Digitalisierung im Baum- und Grünflächenmanagement einfach, intuitiv und effizient.

Via Smartphone-App und Webportal ermöglicht LogBuch die Kartierung von Grünanlagen, Spielplätzen, Parkbänken etc. Die FLL-konforme Baumkartierung ist mit dem Tool genauso möglich wie das Festhalten von

Misständen, etwa überfüllten Mülleimern oder ausgefallener Straßenbeleuchtung. Das alles erfolgt sprachgesteuert über die App. Per GPS wird der jeweilige Standort, an dem der Vermerk aufgenommen wurde, gespeichert. Das Setzen der Ortsmarke und die Aktivierung der Sprachsteuerung ist mittels Bluetooth-Knopf ergonomisch gelöst: Der Knopf kann an einer Sprühdose oder einem Brustgurt befestigt oder in der Jackentasche getragen werden. Auch die Bedienung über

das Smartphone-Display ist einfach dank intuitiver und praxisorientierter Menüführung. Die in Karten und Auswertungen zusammengefassten Informationen sind im Webportal abrufbar und dienen als Fundament für eine effiziente Arbeitsplanung und Kommunikation mit allen Beteiligten. So können etwa Aufgabenlisten erstellt und an Personen oder Unternehmen verteilt werden; dank der genauen GPS-Positionierung finden die Beauftragten ihre Einsatzorte selbstständig. Damit bietet die Software allen Akteuren, vom Grünflächenamt über Bauhöfe bis hin zu privaten Dienstleistern, handfeste Vorteile gegenüber herkömmlichen Arbeitsweisen. Die LogBuch App von STIHL steht für Android und iOS in den gängigen App-Stores zum Download bereit. Bestehend aus App und Webportal, steht das System gegen eine Gebühr, deren Höhe sich nach der Anzahl der Nutzer richtet, zur Verfügung.  
Pressemitteilung

## ► Die Details im Überblick:

### • Kartierung und Analyse per App und Web

Zentral auf einer Cloud gehostet, kann LogBuch von STIHL per Smartphone-App und Webportal jederzeit genutzt werden, um



Per Smartphone lassen sich Daten einfach und schnell in der LogBuch App von STIHL erfassen.

Daten zu erheben, zu aktualisieren und zu teilen. Das umfasst eine exakte Flächenvermessung sowie die Zustandserfassung von Bäumen oder Objekten wie Spielgeräten, Parkbänken, Straßenbeleuchtung, Müllcontainern etc. Hierbei verknüpft die App jeden Vermerk mit einer GPS-Position. Die Webversion hingegen dient hauptsächlich dem Verwalten, Auswerten und Weitergeben der Daten. App und Webportal werden per Cloud synchronisiert. Hat das Smartphone einmal keinen Netzempfang, speichert es die neu angelegten Daten und überträgt sie, sobald wieder Empfang besteht.

• **FLL-konforme Baumerfassung**

Als Lösung powered by STIHL legt LogBuch einen besonderen Fokus auf die Baumpflege: So ermöglicht die Software eine FFL-konforme Baumkartierung und das quasi im Vorbeigehen. Hinweise, notwendige Pflegemaßnahmen oder auch Gefahrenstellen können auf diese Weise zuverlässig vermerkt werden und der Aufbau eines digitalen Baumkatasters in der Kommune gelingt einfach.

• **Zeitersparnis in vielen Bereichen**

Die zentrale und detaillierte Erfassung aller Daten ermöglicht einen enormen Effizienzgewinn in vielen Bereichen: So finden beauftragte Unternehmen und Personen selbstständig per GPS ihren Einsatzort und können direkt mit der Arbeit beginnen. Eine Einweisung vor Ort oder ein Begleiten zum

Einsatzort durch den Auftraggeber entfällt. Ebenso ermöglicht die Datenlage, geplante Arbeiten besser einzuschätzen und damit eine präzisere sowie einfachere Angebotserstellung. Und nicht zuletzt: Das Auskommen ohne jegliche Zettelwirtschaft beschleunigt viele Prozesse erheblich.

• **Intuitiv und einfach – bei jedem Wetter**

Damit LogBuch von allen Beteiligten genutzt werden kann, wurde ein besonderes Augenmerk auf eine nutzerfreundliche Bedieneroberfläche gelegt. Die praxisorientierten Menüs sind intuitiv und damit einfach bedienbar. Eine Aktivierung der Sprachsteuerung wahlweise über das Smartphone-Display oder einen externen Bluetooth-Knopf erhöhen den Nutzerkomfort. So kann die App mit freien Händen bedient werden, was besonders in unwegsamem Gelände oder bei schlechtem Wetter von Vorteil ist.

• **Teilbar und kompatibel**

Die Daten, die per App erfasst wurden, können mit dem LogBuch Webportal synchronisiert werden. Dort werden sie als Karte oder Liste angezeigt und lassen sich per Filter, Kategorie oder Volltextsuche durchsuchen und anzeigen. Über die Exportfunktion sind einzelne oder ganze Datensätze in Office Formate wie Excel oder PDF sowie in Geoformate wie Shape oder GPX überführ-

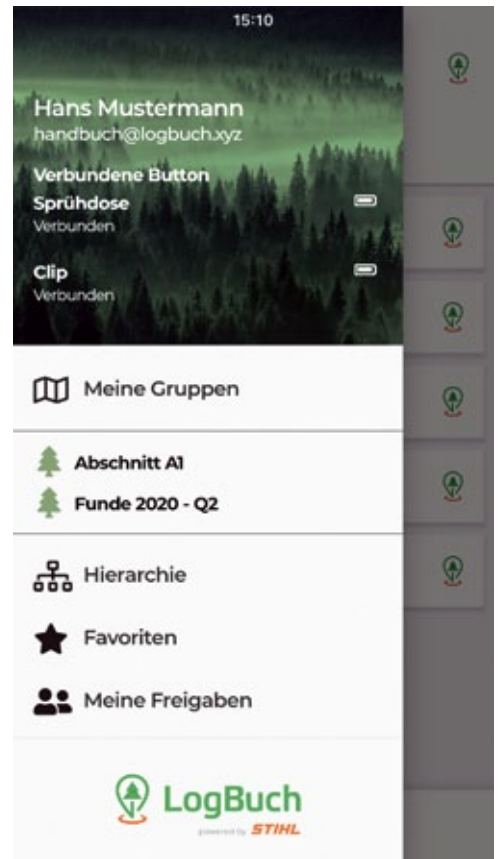

Mit einer intuitiven, praxisorientierten Menüführung bietet die LogBuch App von STIHL einen einfachen, komfortablen Zugang zu modernem digitalem Kommunalmanagement.

bar. Das Teilen und Weitergeben der Daten ist damit bedarfsgerecht und einfach möglich.

[www.stihl.de](http://www.stihl.de)



KENNWORT: STIHL LOGBUCH

**Neu!** Überzeugen Sie durch Leistung!

HDM 600-700 zum Heckanbau

Oft hängen Gewinn oder Verlust der nächsten Ausschreibung von der Schlagkraft des vorhandenen Maschinenparks ab. Mit Komponenten aus unserem breiten Anbaugeräteprogramm erhöhen Sie die Wirtschaftlichkeit Ihrer Maschinen und die Breite Ihrer Angebote. Nutzen Sie unsere Beratung für mehr Effizienz.

**MASCHINENFABRIK DÜCKER**  
 GERHARD DÜCKER GMBH & CO. KG  
 D-48703 Stadtlöh, Tel. 02563/93 92-0  
 mail info@duecker.de, www.duecker.de

**Kommunal-Landwirtschaft-Umwelt-Technik**

KENNWORT: DÜCKER

# Effektiver Kabelbau dank RAPTOR & PUNK

Die letzten Monate haben gezeigt wie wichtig schnelles und stabiles Internet ist. Home Office und Homeschooling werden uns auch noch in nächster Zeit begleiten und fordern eine entsprechende Verbindung. Der Bund fördert den Glasfaserausbau mit Subventionen in Milliardenhöhe, dennoch geht der Ausbau nur langsam voran.

Anbaugeräte-Experte HS-Schoch unterstützt den Ausbau und hat speziell für den Kabelbau neue Produkte entwickelt. Der HS-Kabelbaulöffel „THE RAPTOR“ und das passende HS-Verdichterrad „THE PUNK“ überzeugen im Praxistest.

Dafür startete HS-Schoch einen Vergleich, der HS-Kabelbaulöffel „THE RAPTOR“ mit einer Schnittbreite von 150mm gegen einen Standard Tieflöffel mit einer Schnittbreite von 300mm, beides an einem 1,8to Bagger. Das



(Fotos: HS-Schoch GmbH)

Ergebnis nach zwei Stunden: bei gleicher Grabtiefe (500mm) schaffte der HS-Kabel-



baulöffel 43m, während der Tieflöffel nur 29m schaffte. Das bedeutet, dass der Kabelbaulöffel etwa 33% schneller und somit auch effektiver im Einsatz ist. Darüber hinaus lässt sich der Kabelbaulöffel durch seine extra langgezogene Bauform besonders gut befüllen und hebt auch größere Gesteinsbrocken oder Schutt mühelos heraus. Das Entleeren funktioniert ebenfalls problemlos, selbst bei einer Fahrzeughöhe von zwei Metern.

Nachdem der Graben ausgehoben wurde, kam das HS-Verdichterrad „THE PUNK“ zum Einsatz. Dieses drückt mit einer Walzbreite den Erdboden durch Löffelstilbewegung gleichmäßig fest. Aus Testzwecken wurde versucht die Anwalzung mit einer Verdichterplatte noch stärker zu verdichten – dies war allerdings nicht mehr notwendig.

Beide Anbaugeräte überzeugen mit verschleißfester HARDOX-Bauweise im Praxistest und machen den Kabelbau ganz klar schneller, effektiver und wirtschaftlicher.

Der HS-Kabelbaulöffel „THE RAPTOR“ ist mit Hochtief-Aufnahme für die Klassen 1-7 (Einsatzgewicht bis 9,0to) erhältlich. Das HS-Verdichterrad „THE PUNK“ bietet HS-Schoch ebenfalls für die Klassen 1-7 (Einsatzgewicht bis 9,0to) und mit einer Höhe von Ø1000x1000mm an. Selbstverständlich kann das Verdichterrad auch nach Kundenwunsch gefertigt werden.

Beide Produkte sind bei der HS-Schoch Gruppe erhältlich.

[www.hs-schoch.de](http://www.hs-schoch.de)



KENNWORT: HS-SCHOCH-RAPTOR

# Dreharbeiten zur bundesweiten Initiative „Grün in die Stadt“

Vor der malerischen Kulisse der Rheininseln und des Siebengebirges bei Bad Honnef entstanden am 13. Oktober Kurzfilme mit Statements für die bundesweite Initiative „Grün in die Stadt“, bei der BGL und der Deutsche Städte- und Gemeindebund (DStGB) seit einigen Jahren kooperieren.

Ein Filmteam, Kameras, Mikrofone und Modells, sogar eine Drohne – und mitdrin Dr. Gerd Landsberg, Hauptgeschäftsführer des Deutschen Städte- und Gemeindebundes (DStGB). Was war da los? Neben dem prominenten Sprecher gaben viele andere Menschen ihre Stimmen und Statements für die Initiative „Grün in die Stadt“: In den neuen Kurzfilmen erzählen sie von ihren Erlebnissen und Erfahrungen, und was Parks und Grünflächen in der Stadt für sie persönlich bedeuten – gerade in Zeiten von Corona.

Mit der filmischen Ausbeute der Dreharbeiten auf der Insel Grafenwerth waren alle Beteiligten sehr zufrieden. In Kürze werden die Kurzfilme im Rahmen von „Grün in die Stadt“ auf der Website und den Social Media-Kanälen zu sehen sein.

**„Die Grüne Branche ist der richtige Partner für die klimastabile Umgestaltung der Innenstädte!“**

Anschließend schaute Dr. Landsberg beim Partner BGL im nahen Haus der Landschaft in Bad Honnef vorbei. Im Gespräch mit BGL-Hauptgeschäftsführer Dr. Robert Kloos ging es um die Zukunft kommunaler Grünflächen („Systemrelevant!“), ihre Bedeutung für die Gesundheit der Stadtbevölkerung („Entscheidend!“) und die Perspektiven für die weitere Zusammenarbeit zwischen der GaLaBau-Branche und den Städten und Gemeinden („Gut!“).

Während der Dreharbeiten sagte Dr. Landsberg, die Innenstädte müssten langfristig umgebaut werden, zur gepflegten, grünen Visitenkarte jeder Stadt. „Die grüne Branche ist der richtige Partner für die klimastabile (Um-)Gestaltung unserer Innenstädte“, so Dr. Kloos. „Denn gepflegte Parks und begrünte öffentliche Plätze, landschaftsgärtnerisch gestaltete Gewerbeflächen, grüne Dächer und Fassaden wirken nicht nur po-

sitiv auf das Klima, sondern auch direkt auf Gesundheit und Wohlbefinden. Eine sinnvolle Investition in die Zukunft, die sich gleich mehrfach, heute und für folgende Generationen auszahlen wird.“

**Mehr zur Initiative gibt es hier:**

<https://www.gruen-in-die-stadt.de/>

[www.galabau.de](http://www.galabau.de)

**EFFIZIENZ  
BEGINNT  
MIT EINEM  
UPGRADE**

PIONIER SEIT 1993.

**WIR ENTWICKELN, WAS DICH BESSER MACHT.**

Graben, modellieren oder mulchen? OilQuick Schnellwechsler machen Deine Baumaschine zum flexiblen Alleskönner. Mit schnellen Werkzeugwechseln auch auf engstem Raum. Erfinde Deinen Arbeitstag neu!

**IMPROVE  
YOUR  
MACHINE  
BE BETTER**



JETZT DAS ORIGINAL IM KRAFTVOLLEN REDESIGN ENTDECKEN: **NEU** [oilquick.de](http://oilquick.de)

KENNWORT: OILQUICK-SCHNELLWECHSLER

# Warum Kunstrasen gepflegt werden muss

Jede Kommune, die in Sportanlagen investiert, weiß, dass Kunstrasenplätze ein großer Kostenfaktor sind. Wenn sie mit der Zeit verdrecken, steigt zum einen die Rutsch- und Verletzungsgefahr, die Dämpfungseigenschaften nehmen ab.

Zum anderen werden die Borsten so platt getreten, dass sie deutlich schneller kaputtgehen als gewünscht. Für die Pflege gibt es Technik, die bei regelmäßiger Anwendung all diese Probleme aus der Welt schafft – die Kosten dafür rechnen sich im Vergleich zur Erneuerung eines Kunstrasens eindeutig.

## ► Verfüllt, unverfüllt - welches System ist im Einsatz, und was steckt dahinter?

Es gibt zwei verschiedene Systeme für Kunstrasen. Bis dato sind häufiger verfüllte Kunstrasenplätze anzutreffen. In diesem Fall sorgt ein feines Gummigranulat zwischen den Borsten für Dämpfung und Stabilisierung gleichermaßen. In den letzten Jahren zugenommen hat die Verwendung von unverfüllten Systemen, bei denen kleinere Stützborsten die Funktion des Granulats übernehmen. Dieser Trend dürfte sich fortsetzen, denn vor allem durch das feine Kunststoffgranulat verbreiten die Sportplätze einer Studie des Fraunhofer-Instituts zufolge mehrere tausend

Tonnen Mikroplastik in die Umwelt. Auch die Pflege verfüllter Systeme ist kostenintensiver, denn es gibt nur teure Spezialmaschinen, die das Granulat einsaugen, vom Schmutz trennen und anschließend wieder rückführen. Große Gemeinden können in solche Technik investieren, kleinere Kommunen arbeiten häufig mit Dienstleistern.

Wer auf ein unverfülltes System setzt, wählt mit Blick auf die Umwelt die nachhaltigere Alternative und hat auch mit der Pflege deutlich weniger Aufwand. Somit rechnen

sich über die Lebensdauer hinweg auch die höheren Anschaffungskosten. Dank der am Markt verfügbaren Kunstrasen-Kits für gängige Kehrmaschinen können rund um den Sportplatz mit einer Maschine Hartflächen ebenso gereinigt werden wie der Kunstrasen selbst. Lediglich die Standardkehrwalze muss im Fall der Reinigung des Rasens gegen die Kunstrasenkehrwalze getauscht werden. Sie hat Borsten, die antistatisch sind, um die Gefahr einer Aufladung und eines elektrischen Schlages für den Anwender zu verhindern.

## ► Sportler und Material im Blick: Strukturiertes Arbeiten erleichtert die Pflege

Über die Zeit verfangen sich Steinchen, Laub, Straßenschmutz und Haare im Rasen, Rutschgefahr und Unfallrisiko nehmen zu. Auch die Dämpfungseigenschaften zur Vermeidung von Verletzungen werden schlechter. Die Pflege des Kunstrasens sorgt für Sauberkeit und gleicht einer Massage für die Borsten. Wie bei einem Fell gegen den Strich gebürstet wird, sollten die Borsten entgegen der Faserrichtung bearbeitet werden.

Wichtig ist, dass eine fixe Rasterung der Kehrwalze möglich ist. Dadurch wird der Anpressdruck konstant reduziert und an keiner Stelle zu stark ausgeübt.



Für die Reinigung kleiner bis mittlerer Flächen eignen sich Nachläufer-Maschinen - bei größeren Flächen lohnen sich Aufsitzer-Modelle. (Fotos: Alfred Kärcher GmbH & Co. KG.)



Wer die Außenbereiche kontinuierlich sauber hält, reduziert den Schmutzeintrag auf das Spielfeld.



Für das Arbeiten selbst gibt es ein paar Tipps, die den Rasen zusätzlich schonen. Der Seitenbesen zum Beispiel liegt horizontal auf und sollte nur am Rand eingesetzt werden, da er nur dort seine Reinigungsleistung entfalten und Laub oder Steinchen aufnehmen kann. Den Rasen selbst würde er eher belasten. Danach kann die Fläche mit angehobenem Seitenbesen Bahn für Bahn bearbeitet werden. Da die Kehrwalze sich mit hoher Geschwindigkeit dreht, darf sie nicht auf der Stelle laufen, auch sollte das Lenkrad bei Aufsitzmaschinen nicht im Stehen gedreht werden. Der Anpressdruck ist so einzustellen, dass die Borsten circa 10 mm tief in den Kunstrasen eindringen.

Fährt man in weiten Radien über das Feld, verringert sich der Zug auf die Fasern. Bei starker Verschmutzung hilft es, die Fahrgeschwindigkeit zu reduzieren. Handelt es sich um eine Maschine mit Verbrennungsmotor, darf das Nachtanken nicht auf dem Rasen erfolgen, um eine Beschädigung des Kunststoffs durch das Benzin zu vermeiden. Auch ein Parken der Maschine auf dem Feld sollte vermieden werden, um durch das hohe Eigengewicht die Borsten nicht plattzudrücken.

### ► Noch ein Stück weiter gedacht: Der Rest vom Sportplatz

Ein ganz wesentlicher Aspekt ist schließlich die Pflege der kompletten Anlage. Werden beispielsweise die Außenbereiche regelmäßig von losen Verschmutzungen wie Laub, Kaugummipapierchen & Co. befreit, sind Gehwege und Parkplätze sauber und der Schmutzeintrag auf das Kunstrasenfeld deutlich geringer. Dank Nasskehrfunktion können Kehrmaschinen auch bei schlechter Witterung eingesetzt werden. Direkt um den Rasen sind meist Tartanbahnen zu finden, die ebenfalls sauber gehalten werden sollten. Zum Einsatz kommen dabei häufig Flächenreiniger mit 30 bis 50 cm Arbeitsbreite. Damit lassen sich große Flächenleistungen erzielen, und auf den Einsatz von Reinigungsmitteln kann überwiegend verzichtet werden. Denn die Aufprallkraft, die durch Hochdruck-Power-Düsen und die entsprechende Wassermenge entsteht, reicht meist für den Reinigungseffekt aus. Das Schmutzwasser wird anschließend über eine Ableitung in die Kanalisation transportiert. Um die Arbeitszeit noch mehr zu verkürzen, können bei großen Bahnen alternativ Geräteträger mit Wirbelbalken verwendet werden. Es zeigt sich: Speziell die Pflege unverfüllter Kunstrasenplätze lässt sich mit geringem Invest und in Kombination mit der Instandhaltung der kompletten Anlage leicht gewährleisten, so dass Sport auf Dauer Spaß machen kann.

### ► Instandhaltung der Kehrmaschine

Ist die Reinigung des Kunstrasens abgeschlossen, sollte die Kehrmaschine gepflegt werden. Der Filter ist mit dem dafür vorgesehenen Abreinigungsmechanismus sauberzumachen, wonach sich der abfallende Staub im Kehrgutbehälter sammelt. Im Anschluss daran kann der Behälter entnommen und geleert werden. Das Flusensieb lässt sich mit Handbesen oder Sauger säubern. Kehrwalze und Seitenbesen sollten auf eingewickelte Bänder oder Folien kontrolliert werden, die entfernt werden müssen. Den Seitenbesen kann man zusätzlich mit einem Handbesen von Schmutz befreien.



[www.kaercher.com/de/professional/kehr-und-kehrsaugmaschinen.html](http://www.kaercher.com/de/professional/kehr-und-kehrsaugmaschinen.html)

KENNWORT: KÄRCHER-KUNSTRASENPFLEGE



## BEIM VERDICHTEN GEHT THE PUNK AB!

Zum Verdichten von schmalen Gräben. Verdichterrad aus HARDOX® mit aufgebrauchten Noppen. Einfacher und schneller Anbau über SW-Aufnahme. Lagerung mit abschmierbaren Flanschlagern für Leichtlauf und langfristige Einsätze.

# HS Schoch®

HS-Schoch  
GmbH & Co.KG  
73466 Lauchheim  
Fon: 07363 9609-6  
06869 Coswig  
Fon: 034923 700-0

Unternehmen der HS-Schoch Gruppe:

ZFE  
GmbH  
77855 Achern-Gamshurst  
Fon: 07841 2057-0

bsg  
Handels GmbH  
85411 Eglhausen  
Fon: 08166 9969-0

[www.hs-schoch.de](http://www.hs-schoch.de)

# Hocheffiziente Winterdienst-Technik

Bucher Municipal ermöglicht Kommunen und Dienstleistern eine wirksame und wirtschaftliche Schneeräumung und Glättebekämpfung mit emissionsarmer Winterdienst-Technik gemäß den strengsten Umweltstandards, ohne Kompromisse bei der Performance einzugehen.

So verfügt Bucher Municipal über eine Vielzahl an unterschiedlichen Schneepflugsystemen, die sich durch ihre hohe Qualität und Langlebigkeit auszeichnen. Das Produktportfolio reicht vom kleinen Einschar- und Mehrscharpflug bis zum zweifach teleskopierbaren Autobahn-Schneepflug und Keil-Variopflug für die unterschiedlichsten Einsatzbereiche.

Im Bereich der Glättebekämpfung beweist Bucher Municipal eindrucksvoll seine Innovationskraft. Hochwertige Streuautomaten mit Schnecken- oder Kettenfördersystemen mit verschiedenen Behältergrößen sowie Flüssig-, Kombi- und vollelektrische Streuautomaten zählen zum Produktportfolio. Speziell im Bereich LKW können Kommunalhydraulik-Anlagen, Spezialrahmen und Wechselsysteme individuell nach Kundenwunsch angefertigt werden. Auf diese Weise kann den unterschiedlichen Anforderungen im kommunalen Sektor optimal Rechnung getragen werden.



Die Sprüheinheit BrineStar® ermöglicht es, reine Sole gleichmäßig bis zu einer Breite von 12 Metern zu verteilen.  
(Foto: Bucher Municipal Wernberg GmbH)

Speziell für den Ganzjahreseinsatz stellt der Citysprüher Husky L die perfekte Lösung für einen effektiven Winter- und Sommerdienst dar. Der aus hochresistentem High Density Polyethylen gefertigte Behälter ist extrem widerstandsfähig und kann einfach und schnell mit Sole (Winter) oder Wasser (Sommer) befüllt werden.

Rein über den Streuteller wird eine Sprühbreite von 1 bis 6 Metern gewährleistet und ermöglicht es, Sole auf schmalen Straßen sowie Rad- und Gehwegen präzise auszubringen. Auch für Sommeranwendungen wie Gießen, Schwemmen sowie Staubbindung

beim Kehren ist der Citysprüher bestens geeignet.

Damit auch in Zukunft der Winterdienst Einsatz noch effektiver und wirtschaftlicher gestaltet werden kann, schafft die ECO-Feuchtsalztechnologie deutliche Vorteile hinsichtlich der Wirtschaftlichkeit, indem Trockensalz eingespart und die Liegedauer des ausgebrachten Materials signifikant erhöht wird.

Bei der ECO FS 100 Technologie wird die Sole über den Streuteller mit adaptiertem BrineStar® ausgebracht – mithilfe dieser Sprüheinheit kann reine Sole gleichmäßig bis zu einer Breite von 12 Metern verteilt werden. Zudem wird ein flächendeckendes Sprühbild mit weniger Verwirbelungen als bei der Verwendung herkömmlicher Düsensysteme oder Sprühbalken erreicht.

[www.buchermunicipal.com/ch/de](http://www.buchermunicipal.com/ch/de)



## TEPE SYSTEMHALLEN

**Satteldachhalle Typ SD10 (Breite: 10,00m, Länge: 21,00m)**

- Traufe 3,50m, Firsthöhe 4,00m
- mit Trapezblech, Farbe: AluZink
- incl. Schiebetor 3,00m x 3,20m
- feuerverzinkte Stahlkonstruktion
- incl. prüffähiger Baustatik

Mehr Infos

Aktionspreis

€ 18.800,-

ab Werk Büdern; excl. MwSt.

\*Stahlwerkzeuge, Wirsche, Zaun, Erdbege

www.tepe-systemhallen.de · Tel. 0 25 90 - 93 96 40

KENNWORT: SATTELDACHHALLE

KENNWORT: BUCHER SCHNEEPFLUGSYSTEME

# Manche Gehölzsortimente wieder knapp



Manche Gehölzsortimente wieder knapp. (Foto: BdB / Graf von Luckner)

Angesichts der guten Auftragslage sieht der BdB bei manchen Gehölzsortimenten eine erneute Knappheit am Markt.

„Grundsätzlich ist die Versorgung des Garten- und Landschaftsbau mit Gehölzen auch in diesem Herbstversand gegeben“, so der Hauptgeschäftsführer des Bundes deutscher Baumschulen, Markus Guhl. „Allerdings

sind manche Gehölze nur schwer am Markt verfügbar. Beispiele hierfür sind Feldahorn und Hainbuchen, aber auch Obstgehölze. Ebenso sind Heckenpflanzen und selbst Bodendecker teils knapp.“

Verschärfend käme hinzu, dass viele Pflanzenverwender registrierten, dass der Klimawandel auch einen Wandel im Gehölzportfolio erfordere. „Die Baumschulbranche ist darauf gut eingestellt, allerdings ist auch bei neuen Gehölzen nicht immer eine volle Verfügbarkeit gegeben.“

Guhl rät den Auftraggebern daher, sich intensiv am Gehölzmarkt zu erkundigen und gleichzeitig den Empfehlungen der Baumschulunternehmen in Bezug auf gute Alternativen zur gewünschten Pflanze zu folgen.

„Auftraggeber sollten frühzeitig bestellen und auch für Alternativen offen sein“, empfiehlt Guhl. Dabei werde man in Zukunft auf einen Mix von altbewährten und neuen Gehölzen zurückgreifen können. In diesem Sinne wird der Bund deutscher Baumschulen gemeinsam mit der Gartenamtsleiterkonferenz noch in diesem Monat eine wegweisende Broschüre veröffentlichen, in der 60 Zukunftsbäume in ihren Eigenschaften und Standortbedingungen beschrieben sind.

„Dies ist ein guter Beitrag, um gerade in den schwierigen Zeiten des Klimawandels bei der Gehölzauswahl eine fachgerechte Pflanzenauswahl treffen zu können“, so Guhl.



[www.gruen-ist-leben.de](http://www.gruen-ist-leben.de)



HINTERLÄSST SPUREN!

THE RAPTOR

Der HS-Kabelbaulöffel „THE RAPTOR“. Besonders schmale Schnittbreite (150mm), weniger Materialaushub nötig. Gutes Entleeren durch langgezogene Bauform. Leichte, aber stabile verschleißfeste HARDOX®-Bauweise in Verwendung mit Hochtief-Aufnahme.

HS Schoch

HS-Schoch  
GmbH & Co.KG  
73466 Lauchheim  
Fon: 07363 9609-6  
06869 Coswig  
Fon: 034923 700-0

Unternehmen der HS-Schoch Gruppe:

ZFE  
GmbH  
77855 Achern-Gamshurst  
Fon: 07841 2057-0

bsg  
Handels GmbH  
85411 Eglhausen  
Fon: 08166 9969-0

[www.hs-schoch.de](http://www.hs-schoch.de)

## Effizienz beginnt mit einem Upgrade:

# OilQuick mit neuem Markenauftritt

Vom Logo-Refresh bis zur neuen Website: Mit einem umfassenden Marken-Relaunch schärft OilQuick seine visuelle Identität. Der neue Look symbolisiert die kontinuierliche Weiterentwicklung des Unternehmens und des Produktportfolios überträgt den Premiumanspruch der Marke auch auf den eigenen Außenaufritt.

„Wir wollen unseren Kunden die beste analoge und digitale Brand Experience bieten – bei unseren Produkten, beim Service und bei der Wahrnehmung der Marke OilQuick“, erläutert Geschäftsführer Franz Josef Schauer. „Bei allem, was wir tun, möchten wir ein Stück über den Status Quo hinauswachsen.“ Geschäftsführerin Brigitte Schauer ergänzt: „Innovation, Effizienz und Qualität sind wichtige Werte, die uns auszeichnen. Das Design-Upgrade visualisiert diese Stärken noch deutlicher und macht unseren Markenkern mit einem zeitgemäßen Erscheinungsbild erlebbar.“

Mehr denn je stehen Unternehmen im GaLa-Bau vor der Herausforderung, Abläufe rationaler zu gestalten, Kosten zu sparen und gleichzeitig ein hohes Sicherheitsniveau zu gewährleisten. Als Pionier des Schnellwechsler-Markts trägt OilQuick seit fast 30 Jahren mit wegweisenden Lösungen dazu



KENNWORT: RADIALBESEN



(Foto: OilQuick Deutschland KG)

bei, Anbaugeräte auch auf engstem Raum noch smarter und sicherer zu wechseln und so die Baumaschinen im GaLaBau in flexible und hocheffiziente Alleskönner zu verwandeln.

„Dieser Ehrgeiz, die Arbeit unserer Kunden immer wieder ein Stück besser zu machen, wird von unserem neuen Marken-Claim „IMPROVE YOUR MACHINE – BE BETTER“ perfekt transportiert“, ist Geschäftsführer Stefan Schauer überzeugt.

Auch der rundum erneuerte Internetauftritt [www.oilquick.de](http://www.oilquick.de) steht ganz im Zeichen der Kundenorientierung: Eine durchdachte Benutzerführung, ein aufgeräumtes Seitenlayout und schnelle Ladezeiten machen die Navigation im deutlich erweiterten Informationsangebot unkompliziert und effizient. Die komplett überarbeitete OilQuick App ergänzt den Webauftritt mit mobil optimierten Features für Routinetätigkeiten, beispielsweise einem digitalen Wartungsplan, der geobasierten Bestellung von Ersatzteilen und Videotutorials für Wartungs- und Reparaturarbeiten.

Entwickelt und realisiert wurde die neue Markenidentität von der Augsburger Agentur trumedia. Wichtiger Teil der Markenstrategie war es, mit der Beibehaltung des etablierten OilQuick-Schriftzugs und der Unternehmensfarbe Rot dem Kern des Corporate Designs treu zu bleiben, dieses aber durch ein minimalistisches Logo-Redesign, eine markante Typographie und emotionale Bilderwelten modern zu interpretieren. Parallel zum Go Live der neuen Website im November wird der Rollout der Markenidentität von einer breiten Imagekampagne in den Branchenmedien begleitet.

„Effizienz beginnt mit einem Upgrade“, fasst Franz Josef Schauer die zentrale Botschaft der Kampagne zusammen, „bei unserem Außenaufritt mit einem Design-Upgrade und beim Arbeitsalltag unserer Kunden mit Maschinen-Upgrade!“

[www.oilquick.de](http://www.oilquick.de)



KENNWORT: OILQUICK-SCHNELLWECHSLER

# Bundslösung für Altschuldenproblematik der Kommunen erforderlich



Foto: © Marco2811 - Fotolia.com

Der Deutsche Städte- und Gemeindebund weist auf das drängende Problem der hohen kommunalen Altschulden (insbesondere Kassenkredite) hin und fordert den Bund auf, gemeinsam mit den betroffenen Ländern und Kommunen eine Lösung herbeizuführen.

„Über Jahre hat der Bund durch eine Vielzahl von Leistungsgesetzen die Kommunen

Wirtschaft die Talsohle durchschritten hat, braucht sie dringend die Investitionen der Kommunen. Das erwarten auch die Menschen, die den kommunalen Investitionsrückstand von 140 Milliarden Euro täglich spüren, weil zum Beispiel Schulen, Straßen, Wege und Plätze sanierungsbedürftig sind. Wir können jetzt nicht gegen die Krise ansparen“, betonte Bürgermeister Ralph Spiegler, Präsident des Deutschen Städte- und Gemeindebundes.

zusätzlich belastet. Gerade die katastrophale Finanzkrise in der Coronapandemie verschärft die Probleme der höchstverschuldeten Kommunen zusätzlich. Es geht jetzt um die Handlungs- und Investitionsfähigkeit der Städte und Gemeinden in der Krise. Wenn die

Spiegler forderte weiter, sicherzustellen, dass es künftig zu keiner so hohen Neuverschuldung der Städte und Gemeinden mehr kommt. „Länder und Bund sind in der Pflicht, eine dauerhaft auskömmliche Finanzierung der Städte und Gemeinden sicherzustellen, die es den Kommunen erlaubt, pflichtige und freiwillige kommunale Selbstverwaltungsaufgaben zu erledigen. Gerade aus den freiwilligen Ausgaben wird die Förderung des Ehrenamtes, die sich in der Krise als besonders wichtig erweisen, finanziert. Aber auch Bäder, Grünanlagen, Plätze und Spielplätze zählen hierzu.“

Die Kommunen müssen insbesondere bei den Sozialausgaben weiter entlastet werden. „Gerade in Wahlkampfzeiten besteht leider die große Gefahr, dass der Konnexitätsgrundsatz ‚Wer eine Aufgabe bestellt, muss sie auch bezahlen‘ gerne in Vergessenheit gerät“, so Spiegler abschließend.

## BEILAGENHINWEIS

### PLANTUS - der markante Pflanzkübel

Über das MEIERGUSS-Programm informiert ein Prospekt, der der gesamten Auflage beiliegt.

Weitere Informationen erhalten Sie auch über das Kennwort:



**PLANTUS-PFLANZKÜBEL**

KENNWORT: WILDKRAUTBESEITIGUNG

KENNWORT: BUCHER-WINTERDIENST

# Begabte Garben: Schafgarbe – Staude des Jahres 2021



Farbkraher: Selbstbewusst und in leuchtende Farben gekleidet präsentieren moderne Achillea-Sorten ihre imposanten Blüteneller. Alle Schafgarben sind zudem fantastische Schnittblumen und lassen sich sehr gut trocknen! (Foto: GMH/Erich Luer)

Rupfen, kauen, rupfen, kauen und zwischendurch ein erholsames Schläfchen – Schafe scheinen ihr Leben im Dauerzustand der Tiefenentspannung zu verbringen. Ein echtes Vorbild sind die wolligen Sympathieträger aber nicht nur aufgrund ihrer Gelassenheit, sondern auch wegen ihrer medizinischen Fachkenntnisse.

Seit jeher setzen sie bei der Gesundheitsvorsorge auf eine Pflanze, die sich schon vor Jahrhunderten auch in der Humanmedizin einen Namen machte: die Schafgarbe.

„Insbesondere die Wiesen-Schafgarbe (*Achillea Millefolium*) ist für ihre segensreichen Inhaltsstoffe bekannt, deshalb trägt sie auch so klangvolle Namen wie „Jungfrauakut“, „Blutstillkraut“ oder „Grundheil“, erklärt Wolfgang Siebler von der Gärtnerei Stauden-Siebler im niedersächsischen Schwarmstedt.

Auch der botanische Gattungsname *Achillea* verweise auf die heilenden Eigenschaften der mehrjährigen Pflanze, von der bereits der griechische Sagenheld Achilleus profitiert haben soll. „Die Artbezeichnung

*Millefolium* – also „Tausendblatt“ – geht hingegen auf die grazilen, fein gefiederten Blättchen zurück.“

## ► Zartes Laub, ausdrucksstarke Blüten – auch bei Trockenheit

Tausendblatt. Ein malerischer Name für eine malerische Pflanze, denn Schafgarben sind neben ihren inneren Werten auch echte Schönheiten. „Den Schafen scheint das ziemlich egal zu sein, zumindest hält es sie nicht vom Fressen ab“, meint Siebler augenzwinkernd, „aber dafür begeistert die attraktive Optik uns Zweibeiner umso mehr!“

Die weißen Blütenschirme der Art *Achillea Millefolium* blühen vorwiegend in Naturgärten auf. Zusammen mit blauvioletter Wiesen-Salbei (*Salvia Pratensis*), gelbem Wiesen-Hornklee (*Lotus Corniculatus*) und rosaroten Wiesen-Flockenblumen (*Centaurea Jacea*) beispielsweise verleihen sie wiesenhaften Pflanzungen ihr typisches sommerliches Flair.

## ► Leuchtende Farben

Ebenfalls eine wunderbar naturhafte Ausstrahlung besitzt die aus Vorderasien stammende Goldgarbe, *Achillea Filipendulina*. Wolfgang Siebler kombiniert die goldgelben Blütenschirme der beliebten, bereits 1952 entstandenen Sorte 'Coronation Gold' zum Beispiel gerne mit Königskerzen (*Verbascum*), Silber-Ährengras (*Stipa Calamagrostis*), Blauraute (*Perovskia Atriplicifolia*) und Hoher Fetthenne (*Sedum Telephium*).

„Zum eigentlichen Höhenflug haben aber beiden Garben-Arten erst vor einigen Jahren angesetzt“, berichtet der Staudenexperte.

„Zwar hat der berühmte Staudengärtner Ernst Pagels bereits in den 1990er-Jahren eine Reihe herrlicher *Achillea-Filipendulina*-Sorten gezüchtet, aber er war seiner Zeit offenbar voraus. Jedenfalls finden diese nach wie vor exzellenten Sorten erst heute richtig Anklang – zusammen mit den vielen leuchtstarken Sorten von *Achillea Millefolium*, deren Sortiment von Jahr zu Jahr größer wird.“

## ► Vielseitig einsetzbar

Gestalterisch lassen sich beide Gruppen

extrem vielseitig einsetzen. „Unverzichtbar sind sie für Prachtstaudenrabatten, insbesondere für Ton-in-Ton-Pflanzungen, aber sie setzen auch fröhliche Farbkleckse in Gräsergärten und passen dank ihrer klaren Formen gut zu moderner Architektur.“

Die Bandbreite reicht von Weiß-, Gelb-, Rot- oder Orangetönen bis zu pastelligen und zweifarbigen Varianten wie den Achillea-Filipendulina-Hybriden 'Terracotta' und 'Feuerland'. Einige Sorten ändern zudem ihre Farbe im Laufe der Blütezeit. Achillea Millefolium 'Belle Epoque' beispielsweise erblüht zunächst in herrlichem Kirschrot, um dann verschiedene Rosanancen zu kombinieren. Auch die leuchtend violetten Blüten von 'Lilac Beauty' verblassen mit der Zeit, jedoch ohne dabei unansehnlich zu werden.

Zur Schere zu greifen, kann sich dennoch lohnen, zumindest nach dem ersten Flor im Juni/Juli. „Wer Verblühtes kontinuierlich ausschneidet, kann im September mit einer zweiten Blüte rechnen“, verrät Wolfgang Siebler. Sind diese Blütenstände ebenfalls verblüht, lässt er die trockenen Triebe ganz bewusst stehen. „Sie bringen schöne Winteraspekte in den Garten und dienen Insekten als Winterquartier, deshalb werden sie erst kurz vor dem Neuaustrieb im Frühjahr entfernt.“

► **Hitzefester Insektenmagnet**

Auch zur Blütezeit ziehen die farbenfrohen Korbblütler unzählige Insekten an, denn nahezu alle Schafgarben punkten mit einem reichhaltigen Nektar- und Pollenangebot. „Zu den wenigen Ausnahmen zählt die Gefüllte Bertramsgarbe, Achillea Ptarmica 'Schneeball' beziehungsweise 'The Pearl', die allerdings mit ihren unzähligen reinweißen Blütenkugeln und der langen Blütezeit von Juni bis September gestalterisch wirklich fantastisch ist“, schwärmt Garben-Fan Siebler.

Mit einer Wuchshöhe von 70 cm passt sie perfekt zu den durchschnittlich 60 cm hohen Millefolium-Sorten und den meist etwas größeren, bis maximal 120 cm hohen Filipendulina-Züchtungen. Wie diese beiden Gruppen liebt Achillea Ptarmica volle Sonne und im Frühjahr etwas Kompost. Sie braucht jedoch etwas mehr Wasser, während die meisten Schafgarben selbst an trockenen Plätzen problemlos gedeihen – auch polsterbildende Arten wie die wintergrüne, etwa 10 cm hohe Gelbe Schafgarbe (Achillea Tomentososa) oder die 15 cm hohe Dalmatiner-Silbergarbe (Achillea Ageratifolia).

„Das einzige, was man beachten sollte: Schafgarben sind nicht allzu langlebig. Damit sie dauerhaft erhalten bleiben und üppig blühen, sollte man sie alle drei bis vier Jahre teilen“, rät Wolfgang Siebler. Vielen Achillea-Fans passt das ganz ausgezeichnet, denn bei einem einzigen Exemplar bleibt es selten – Schafgarben sind Herdentiere.

## Rapid Gruppe übernimmt «Flexispike-Rad»

Die Rapid Gruppe hat im Oktober 2020 das Flexispike-Rad und die damit verbundenen exklusiven Vertriebsrechte übernommen.



(Foto: Rapid Technik AG)

Diese innovative Räder-Entwicklung von MB aus Vorarlberg bietet interessante Eigenschaften in spezifischen Anwendungsgebieten und soll ab Herbst 2021 das bestehende Sortiment der beiden Premium-Hersteller Rapid und

Brielmaier ergänzen. [www.rapid.ch](http://www.rapid.ch)

KENNWORT: FLEXISPIKE-RAD

# HYDRALIT LN/LU SAUER



**Jetzt Info-Material anfordern!**

**Die neue Sondermischung mit baumspezifischem pH-Wert von 6,5**

*Optimales Bodenklima und eine wachstumsfördernde Nährstoffversorgung: Die neuen tegra-Sondersubstrate schaffen bestmögliche Lebensräume für Bäume auch unter widrigen Standortbedingungen.*

*HYDRALIT LN und LU SAUER bieten mit speziell abgestimmten Rezepturen wirtschaftliche Lösungen für Pflanzweisen mit und ohne Überbauung.*

# tegra

tegra GmbH

Werningshof 4 · 33719 Bielefeld  
Tel.: (0521) 92473-0 · Fax: (0521) 92473-15  
info@tegra.de  
[www.tegra.de](http://www.tegra.de)

KENNWORT: TEGRA-INFOMATERIAL →

# Insektenschutz in Städten und Gemeinden in die Tat umgesetzt



(Foto: Bundesamt für Naturschutz)

Wie können Städte und Gemeinden konkret zum Schutz von Insekten beitragen? Welche Maßnahmen können sie auf kommunalen Flächen umsetzen? Und wie lässt sich der Insektenschutz in kommunalen Plänen und Satzungen verankern, wie in die Umweltbildung vor Ort integrieren?

Antworten auf diese Fragen gibt eine Publikation, die in einer Kooperation des Deutschen Städte- und Gemeindebundes (DStGB) mit dem Bundesamt für Naturschutz (BfN) entstanden ist. Die Broschüre „Insektenschutz in der Kommune“ umfasst nicht nur Empfehlungen, sondern stellt auch Beispiele aus der Praxis vor.

„Der Rückgang der Vielfalt und der Häufigkeit von Insekten hat eine Vielzahl von Ursachen, neben qualitativen Veränderungen und der Zerstörung von Lebensräumen etwa Beeinträchtigungen durch Pflanzenschutzmittel oder durch künstliche Lichtquellen.“, sagt Prof. Dr. Beate Jessel, Präsidentin des Bundesamtes für Naturschutz (BfN).

„Städte und Gemeinden sind wichtige Akteure, um dieser Entwicklung entgegen zu wirken, denn sie haben einen entscheidenden Einfluss darauf, wie öffentliche Grünflächen, Wald in kommunalem Eigentum, Weg- und Straßenränder, Gewässer und Gräben gepflegt und bewirtschaftet werden. Oft lassen sich schon mit einfachen Maßnahmen neue Lebensräume für Insekten schaffen, zum Beispiel mit dem Anlegen von Blühstreifen,

blüten- und damit artenreichen Wiesen oder auch Brachflächen und Staudenfluren.“

„Der dramatische Rückgang der Insektenarten in den letzten Jahrzehnten bringt die Natur aus dem Gleichgewicht. Den Artenrückgang aufzuhalten, ist daher eine wichtige gesamtgesellschaftliche Herausforderung“, sagt Dr. Gerd Landsberg, Hauptgeschäftsführer des Deutschen Städte- und Gemeindebundes (DStGB).

„Städte und Gemeinden spielen dabei eine zentrale Rolle, denn die Menschen erleben die Veränderung in der Natur in ihrem unmittelbaren Lebensumfeld. Neben Aktivitäten im Klimaschutz und zur Anpassung an die Folgen des Klimawandels haben Städte und Gemeinden auch zahlreiche Maßnahmen wie



die naturnahe Pflege und Gestaltung der öffentlichen Grünflächen, die Renaturierung von verbauten Gewässern, die Schaffung grüner Straßenräume aber auch Bildungsmaßnahmen in Kindertagesstätten und Schulen umgesetzt. Dies zeigt, dass Belange der Biodiversität und des Insektenschutzes längst auf der kommunalpolitischen Agenda stehen“, betont Dr. Landsberg.

Die Dokumentation „Insektenschutz in der Kommune“ liefert konkrete Anregungen, wie Insekten im kommunalen Bereich geschützt und neue Lebensräume für Schmetterlinge, Wildbienen oder Laufkäfer geschaffen werden können. Neben der Bewirtschaftung von Flächen im Eigentum der Gemeinde umfasst dies auch Möglichkeiten der Bauleit- und

Landschaftsplanung sowie kommunaler Satzungen, wie beispielsweise zur Eindämmung von Schottergärten. Um bei Bürgerinnen und Bürgern mehr Bewusstsein für den Schutz von Insekten zu wecken, gibt die Broschüre auch Hinweise zur Umweltbildung. Sie enthält eine Fülle von Maßnahmenvorschlägen, die außerdem jeweils mit Praxisbeispielen und weitergehenden Hinweisen zu Ansprechpartnerinnen und Ansprechpartnern sowie Literatur untersetzt werden. Insgesamt werden so die sehr weitreichenden Potenziale deutlich, die die Gestaltung und Pflege der kommunalen Grünflächen für den Insektenschutz bietet.

**Bezug:**

Mewes, M. & Stahmer, J. (2020): Insekten-

schutz in der Kommune. Deutscher Städte- und Gemeindebund (Hrsg.). DStGB-Dokumentation No. 155.

Gedruckte Exemplare können kostenfrei bestellt werden bei: Bundesamt für Naturschutz, Außenstelle Leipzig, Alte Messe 6, 04013 Leipzig // E-Mail: PBox-BfN-Leipzig@BfN.de.

Die Dokumentation kann auch kostenlos heruntergeladen werden unter:

[https://www.dstgb.de/dstgb/Homepage/Aktuelles/2020/Insektenschutz%20in%20Kommunen/Doku155\\_Insektenschutz\\_web.pdf](https://www.dstgb.de/dstgb/Homepage/Aktuelles/2020/Insektenschutz%20in%20Kommunen/Doku155_Insektenschutz_web.pdf)



## „Maulwurfshügel vermeiden Rasenflächen erhalten“

Dieses Buch richtet sich an Gartenbesitzer, Freiraumplaner, Stadt- und Friedhofsverwaltungen, Greenkeeper, an planende und ausführende Unternehmen des Garten- und Landschaftsbaus und all diejenigen, die gepflegte, maulwurfshügelfreie Rasenflächen schätzen.

Es beschreibt wie sich Maulwurfshügel auf Rasenflächen vermeiden und sich so die Pflege- und Instandhaltung von Rasenflächen verbessern lässt. Die beiden Themenkomplexe Maulwurf und Rasen werden wissenschaftlich und praktisch miteinander verknüpft. Damit wird eine bisher existierende Wissenslücke zur Vermeidung von Maul-

wurfshügeln auf Rasenflächen geschlossen. Die wissenschaftlichen Untersuchungen zu dem Verhalten von Maulwürfen im Wirkungsbereich horizontaler Barrieren sowie die Auswirkungen horizontaler Barrieren auf andere Bodenlebewesen und das Rasenwachstum werden in diesem Buch anhand zahlreicher Bilder und Grafiken ausführlich und verständlich dargestellt.

Darüber hinaus werden Fragen zu den erforderlichen Eigenschaften geotextiler Produkte im Hinblick auf die Eignung als Maulwurfbarriere gegeben.

Die aus langjährigen Beobachtungen und Erfahrungen resultierenden Erkenntnisse aus

der Verwendung und dem Einbau horizontaler Barrieren in Rasenflächen, die in Teilen in die DIN 18917:2018 (Rasen und Saatarbeiten) übernommen wurden, werden in zahlreichen Praxistipps und Grafiken anschaulich erläutert und geben dem Planenden sowie dem Praktiker wertvolle Hinweise und Anleitungen für den Einbau horizontaler Barrieren im Rahmen des aktuellen Stands der Technik.

[www.bod.de/buchshop/maulwurfshuegel-vermeiden-rasen-flaechen-erhalten-carsten-ludwig-9783000652677](http://www.bod.de/buchshop/maulwurfshuegel-vermeiden-rasen-flaechen-erhalten-carsten-ludwig-9783000652677)



KENNWORT: ECOSEDUM PACK

**Die wohl einfachste Art der Dachbegrünung**

**ECOSSEDUM® PACK**  
Das vorbegrünte Komplettsystem.

**PURUS PLASTICS**

[www.ecosedumpack.de](http://www.ecosedumpack.de)

# Pflegeleichte Schottergärten? Von wegen!



Jeder Vorgarten hat das Potenzial, eine kleine Oase für Tiere, Pflanzen und Menschen zu werden. Ein grüner, lebendiger Platz, die individuell gestaltete Visitenkarte des Hauses. (Foto: BGL)

Noch führt der Vorgarten vielerorts ein tristes Dasein: Als rein funktionaler Zugangsbereich, Abstellfläche von Mülleimern, Fahrrädern und Autos sollte er in den Augen mancher Hausbesitzerinnen und -besitzer vor allem eins sein: pflegeleicht.

Da erscheint so eine betonierte, gepflasterte oder zugeschotterte Fläche die beste und auf Dauer günstigste Lösung. Ein folgenreicher und meist teurer Irrtum, unter dem sowohl Artenvielfalt, Klimaschutz, als auch die Menschen leiden.

## ► Besser grüne Oase statt Wärmeinsel!

„Wärmeinselleffekt“ - was vielleicht für einige nach Urlaub und Sonne klingt, bezeichnet eine besorgniserregende Entwicklung in Städten und Gemeinden: Denn hier entstehen immer mehr bebaute und versiegelte Flächen, die sich in den Sommermonaten stark aufheizen. So ist es in vielen Orten im Sommer um bis zu zehn Grad wärmer als im Umland. Als

sogenannte „Wärmeinseln“ verstärken betonierte Schotter-Vorgärten diesen Effekt „vor der eigenen Haustür“ zusätzlich. Pflanzen hingegen kühlen und befeuchten die Luft und sorgen damit für ein angenehmeres Klima. Jeder noch so kleine Vorgarten hat das Potenzial, eine kleine Oase für Tiere, Pflanzen und Menschen zu werden. Ein grüner, lebendiger Platz, die individuell gestaltete Visitenkarte des Hauses.

## ► Lebendige (Vor)Gärten als Visitenkarte des Hauses

Mittlerweile hat sich die politische und gesellschaftliche Haltung zu Schottergärten gewandelt: Mit Verboten haben einige Gemeinden und sogar Bundesländer den Druck auf Gartenbesitzer erhöht. Doch zusätzlich zu gesetzlichen Regelungen gibt es einige starke Argumente, die Hausbesitzer überzeugen können, einem lebendigen, grünen Vorgarten vor der Haustür den Vorzug zu geben. Denn ein gut gestalteter, mit Pflanzenkompetenz angelegter Vorgarten kann mehr:

- Lebens- und Wohnraum vergrößern: Ein passender Mix aus standortgeeigneten Gehölzen, Kletterpflanzen und Stauden, eine harmonische Abstimmung von Pflanz- und Wasserflächen, begrünte Dächer und Fassaden nutzen auch den kleinsten Gartenraum bestens aus.
- Kurze Auszeit im Grünen (ohne Anreise) und attraktiver Treffpunkt: Die Bank am Hauseingang hat eine alte Tradition. Ob als „Wartebank“, Abstellmöglichkeit für Einkaufstasche und Schulranzen oder ein „Schwatz“ mit den Nachbarn. Ein Ruhepunkt und Gegenpol zum hektischen Treiben auf der Straße. Wenn sie dort auch wenig benutzt wird, so wirkt doch ihr Umfeld dadurch einladend. Im bäuerlichen Vorgarten ist die Bank neben der Haustür sogar ein Muss. Und ist vielleicht, gerade in diesen Zeiten, sogar ein attraktiver Outdoor-Treffpunkt für Familie, Nachbarschaft und Freunde.
- Klimaschutz: Als kühlende, grüne Oase wirkt der begrünte Vorgarten gleichzeitig auf

das Mikroklima. Viele solcher Vorgärten können sich, gerade in Hitzesommern, wohltuend auf das gesamte Gebiet auswirken.

- **Artenschutz:** Mit der entsprechenden Gestaltung und Pflanzenauswahl können zusätzliche Nahrungs-, Brut- und Lebensräume für Insekten, Vögel und Kleintiere geschaffen werden.

- **Sinneserlebnis und lebendiger Begleiter:** Pflanzen schaffen Räume, bringen Leben in die Straße und geben ihr ein Gesicht. Sie blühen bunt, duften und tragen (manchmal essbare) Früchte. Pflanzen unterbrechen Fassaden, verbinden Bauten und gliedern Plätze. Vorgärten können ein Geschenk sein. An die Straße und für uns alle. Ein grüner, abwechslungsreich bepflanzter Vorgarten bietet bessere Luft und Schatten, erlebnisreichen Wechsel der Jahreszeiten, Farbenspiel und pralles Leben.

### ► **Steine im Vorgarten: Der Mix macht's**

Kies und Steine haben durchaus einen wichtigen Platz in Gestaltungskonzepten des Garten- und Landschaftsbaus: So können zum Beispiel kleinere und größere Findlinge, Mauern aus Naturstein oder aus gebrauchtem Baumaterial mit Pflanzen eine harmonische Einheit bilden. Je weniger Nährstoff, desto vielfältiger der Bewuchs. Nach diesem Prinzip können an trocken-heißen Standorten sehr schöne Pflanzengesellschaften auf Magerflächen aus sandig-kiesigen Gemischen etabliert werden. Diese sind ökologisch sehr wertvoll und für das Auge durch langanhaltende Blütenpracht überaus reizvoll.

### ► **Kleiner Vorgarten, große Chancen**

„Ein noch so kleiner Vorgarten bietet direkt vor der eigenen Haustür große Chancen zur Verbesserung der Aufenthaltsqualität, des Mikroklimas und der Artenvielfalt“, weiß Pia Präger, Mitglied im Ausschuss Landschaftsgärtnerische Fachgebiete im Bundesverband Garten-, Landschafts- und Sportplatzbau e.V. (BGL). „Als Visitenkarte des Hauses sollte er einladend sein, eine Verbindung zwischen Eingang und Straße schaffen und bei Bedarf gegen die Straße abschirmen. Und das alles ohne viel Aufwand und Kosten. Schottergärten erfüllen diese Aufgaben nicht und sind auch nicht pflegeleichter als gut gestaltete und bepflanzte Vorgärten. Das ist ein folgen-

reicher Denkfehler, den leider immer noch viele Eigenheimbesitzer machen.“ Das ergab auch eine repräsentative Marktforschung, die der BGL bereits 2017 bei der Gesellschaft für Konsumforschung e.V. (GfK) in Auftrag gab.

### ► **Beton-Vorgärten und „Schotterwüsten“: großer Pflegeaufwand**

Gerade jetzt, im Herbst, zeigt sich, wie arbeitsaufwändig solche reine Steinflächen tatsächlich sind: Falllaub und Staub werden zwischen die Steine geweht und setzen sich fest. Es bildet sich Humus, in dem Samenflug beste Bedingungen vorfindet, keimt und zu einer Spontanvegetation führt, die nur mühsam zu beseitigen ist. Im Gegensatz zum Schottergarten kann im bepflanzten Vorgarten das Laub sogar nützlich sein: zum Beispiel als Bodenbedeckung und Winterschutz für frostempfindliche Pflanzen. Zudem wird es durch Zersetzung zu wichtigem Dünger, was dem Bodenleben und den Pflanzen zugutekommt und Zeit und Geld spart.

### ► **Lebensraum und Nahrungsquelle**

Außerdem zeigen die Ergebnisse der GfK-Marktforschung: Die meisten Grundstücksbesitzer finden abwechslungsreich gestaltete und bepflanzte Vorgärten besonders schön. Und zwar unabhängig davon, ob vor ihrem Haus Pflanzen wachsen oder Schotterflächen angelegt sind. „Immer wieder heißt es trotzdem, die kahlen Steinflächen seien modern und zeugten von zeitgemäßem Geschmack.

Für mich sind sie ein Zeichen von Wissensmangel und Entfremdung von der Natur“, so Pia Präger. Doch an diesem Schotter-Einheitsgrau sehen sich die meisten Menschen bald satt, denn Steine verändern sich nicht. Pflanzen überraschen dagegen immer wieder neu - durch das Jahr hindurch und über die Jahre. Es wächst und blüht, es summt und raschelt und mit wenigen Handgriffen kann man neue Akzente setzen - zum Beispiel jetzt im Herbst mit Blumenzwiebeln.

### ► **Auch im Herbst und Winter: lebendige Vielfalt im Vorgarten**

Anders als die steinige Variante sind lebendige Vorgärten daher auch jetzt im Herbst und Winter Lebensraum, Nahrungsquelle und Überwinterungsquartier für Tiere und Insekten. So sind die Früchte der Sträucher, die Samen der Stauden und die überwinternden Insekten in den Pflanzenstängeln für viele Vögel lebensnotwendig. Die geschotterten Vorgärten haben ihnen dagegen nichts zu bieten. Aus diesem Grund wurde die Neuanlage von solchen steinernen Flächen jüngst im Zuge der Novellierung des Biodiversitätsstärkungsgesetzes in Baden-Württemberg und zuletzt in Sachsen-Anhalt komplett verboten.



[WWW.RETTET-DEN-VORGARTEN.DE](http://WWW.RETTET-DEN-VORGARTEN.DE)

**Eine Legende nimmt Abschied**

Jetzt noch lieferbar  
Kraftvoller, sparsamer  
Kubota Dieselmotor 35 PS (26 kW)  
Auch als Raupenhäcksler lieferbar



**Holzhäcksler TW 230 DHB**  
Ein kompakter, starker und  
schneller Häcksler

**Vorführung oder Fragen?**  
farmtec A.L.T. Landmaschinen  
08703 905440  
[www.farmtec-online.de](http://www.farmtec-online.de)

KENNWORT: HOLZHÄCKSLER

## Plastikmüll als Lösung

# Versiegelungsfrei gegen Flächenfraß und Hochwasser!

Seit über 25 Jahren fertigt PURUS PLASTICS Produkte aus Sekundärrohstoffen, darunter auch die ECORASTER® Bodengitter. Zur Herstellung werden insbesondere Folienabfälle und Verpackungsmüll aufbereitet, um das LDPE als Rohstoff für Fertigung zu erhalten.

In einem echten 360° Recycling machen die Oberfranken so aus einer herkömmlichen Plastiktüte ein haltbares und umweltfreundliches Produkt, dass die Folgen von Starkregen und Hitze mindert.

Planer und Architekten von Außenanlagen haben damit die Chance zur Lösung aktueller Probleme beizutragen, indem sie die Flächen versiegelungsfrei anlegen. In Kom-



(Fotos: PURUS PLASTICS GmbH)

bination mit dem Recycling hat das Bauvorhaben eine bessere CO<sup>2</sup> Bilanz, mindert den Kunststoffmüll und reduziert den Flächenfraß. Die Vorteile von versiegelungsfreier Bauweise liegen auf der Hand: Böden werden belastbar, erhalten aber ihre natürlichen Funktionen. Regenwasser kann also dort versickern, wo es anfällt. Man kann in der Regel auf teure Drainagen verzichten und verlegt zeitgleich größere Flächen schneller als herkömmliche Pflasterlösungen. Die Kreativität wird nicht eingeschränkt, denn man

kann die Gitter begrünen oder mit Schüttgut füllen. Das Ergebnis sind optisch ansprechende Flächen ohne Pfützen. Die Biodiversität wird geschont und die Evapotranspiration kann nahezu ungehindert stattfinden. Weltweit nutzt man heutzutage die spürbaren Vorteile von versiegelungsfreien Flächen auch im Kampf gegen Starkregenereignisse und Hitzeinseln.

PURUS legt großen Wert darauf, dass ihre Bodengitter ein deutsches Markenprodukt sind. ECORASTER® ist durch NATO, RAL und TÜV geprüft und wird seit über 25 Jahren in die ganze Welt exportiert. Die Zahl der Anwendungsmöglichkeiten ist fast unzählbar: Regenrückhaltebecken, Parkplätze, Stellflächen, Feuerwehrflächen, Wege, Zufahrten, Erosionsschutzmaßnahmen und Straßenbankette. Für jede Aufgabe bietet dieses Bodengittersystem eine passende Lösung, denn laut PURUS fangen ECORASTER® dort an, wo herkömmliche Rasengitterplatten aufhören! Was bleibt? Ein Wunsch: Reduzieren Sie Plastikmüll und nutzen Sie leistungsstarke und nachhaltige Produkte aus Sekundärrohstoffen!

[www.ecoraster.de](http://www.ecoraster.de)



KENNWORT: ECORASTER

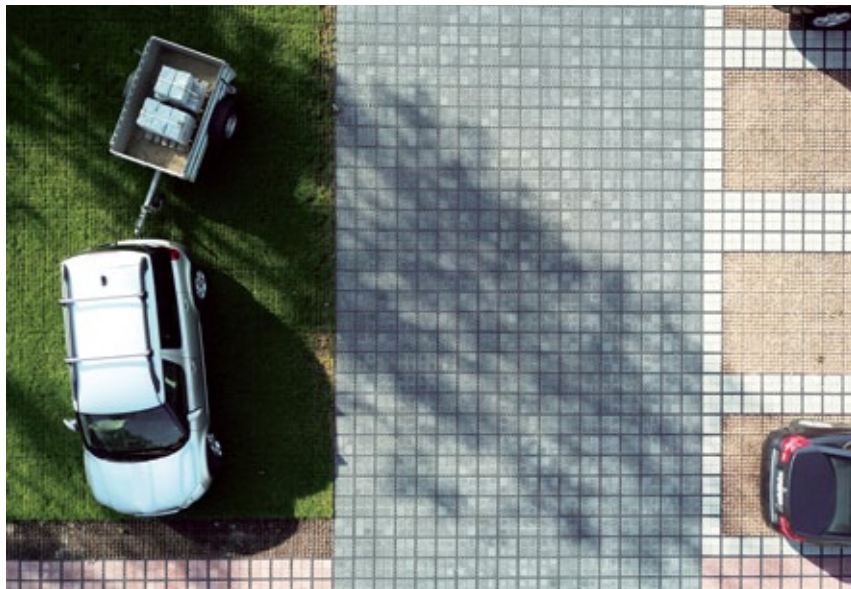

## BEILAGENHINWEIS

Von Serienausstattung gehört -  
über Variabilität gestaunt - TAKEUCHI gekauft



In einem Prospekt, der der gesamten Auflage beiligt, stellt TAKEUCHI sein breites Baumaschinen-Programm vor.

Zusätzliche Informationen erhalten Sie auch über das Kennwort:

**TAKEUCHI-Baumaschinen**

# Pflanzkonzepte für den Schatten und Halbschatten

Reiche Formen- und Farbspiele sind auch bei Pflanzungen im Halbschatten und Schatten dauerhaft und pflegeleicht möglich. Dies zeigt die kompakte Broschüre „Pflanzkonzepte für den Schatten und Halbschatten“ des Bundes deutscher Staudengärtner (BdS) im Zentralverband Gartenbau e. V. (ZVG). Die Staudenmischpflanzung „Veitshöchheimer Schatten-gold“ kombiniert beispielsweise gelbe Blüten mit sehr unterschiedlichen gelb-grünen Blatt-

formen. Rottöne dominieren im „Veitshöchheimer Rubinsaum“. Mit dem Klassiker im Schatten – weißen Blüten und wintergrünen Blättern - bezaubert das „Schattengeflüster“. Die vom Bund deutscher Staudengärtner veröffentlichte Broschüre „Pflanzkonzepte für den Schatten und Halbschatten“ informiert attraktiv, bildreich und kundenfreundlich über den Charakter und die Verwendung von sieben Mischpflanzungen. Die jeweilige

Pflanzenliste ist das Kernstück der Mischung und ihre Einhaltung sichert den Erfolg der wissenschaftlich getesteten Mischungen. Für Kunden wird der Aspektkalender interessant sein, der bebildert aufzeigt, in welchen Monaten Blatt-, Blüten- und Fruchtstände besonders prägnant hervortreten.

Die Broschüre ist über den BdS erhältlich unter [info@stauden.de](mailto:info@stauden.de)

KENNWORT: PLANTUS-PFLANZKÜBEL



[www.meierguss.de/plantus.html](http://www.meierguss.de/plantus.html)



## PLANTUS

Der markante Pflanzkübel

*vielseitig, individuell & dekorativ*

# Initiativbündnis Historische Gärten im Klimawandel



Schlossgarten Schwetzingen mit der Ansicht der berühmten Gartenmoschee. (Foto: Staatliche Schlösser und Gärten Baden-Württemberg)

Die Schadensbilanz des Jahres 2020 in den historischen Gärten Deutschlands stand im Zentrum der Herbstsitzung des „Initiativbündnis Historische Gärten im Klimawandel“ (23.09.2020). Angesichts der aktuellen Bedrohungssituation haben sich die historischen Gärten, Interessensverbände und Fachverbände in diesem Forum zusammengeschlossen.

Das Fazit der Bilanz 2020: Die Gefährdung der Gartendenkmale in Deutschland hat sich erneut beschleunigt. Der Zustand der historischen Gärten ist besorgniserregend. „Es ist nicht mehr fünf vor zwölf. Es ist inzwischen 12 Uhr für den dauerhaften Erhalt der historischen Gärten.“ So fasst Michael Hörrmann, einer der Sprecher des Bündnisses und Vorsitzender des Vereins Schlösser und Gärten in Deutschland die Situation zusammen.

## ► Schadensbilder nehmen bedrohlich zu

Die massive Unterversorgung mit Wasser, die Hitze, die intensive Sonneneinstrahlung und die aus dieser Stresssituation erwachsende höhere Anfälligkeit für Schädlinge zogen insbesondere die Gehölze in Mitleidenschaft, die das Bild der Kulturdenkmale prägen: die

großen alten Bäume. In den meisten Gärten stiegen die Schadensbilder, die auf den Klimawandel zurückgehen, im Vergleich zu den Jahren 2018 und 2019 erneut deutlich an. In einigen deutschen Gärten explodierten sie geradezu. In den Herrenhäuser Gärten trockneten im Frühjahr sämtliche Zisternen aus, der Totholzanteil stieg um 30%. Im Fürst-Pückler-Park Branitz (Brandenburg) fielen im Frühjahr in der Austriebphase gerade einmal 3% des langjährigen durchschnittlichen Niederschlags.

## ► Immer mehr Bäume sind akut gefährdet

Die Anzahl der abgestorbenen Altbäume – dabei handelt es sich um Bäume, die 150 Jahre und älter sind – hat sich wiederum deutlich erhöht und der Anteil der massiv geschädigten Gehölze ist weiter gewachsen. Zum ersten Mal war 2020 eine deutliche Ausweitung der Beschädigungen auch auf die Bestände der jungen Bäume und auf bisher vitale Bäume zu beobachten. Neben Eichen und Buchen sind zunehmend auch Ahorne, Hainbuchen und Thuja, Lärchen, Birken und Kastanien betroffen. Fichten und Kiefern sterben trotz intensiver Pflege flächig ab. Bei den Buchen war an verschiedenen

Standorten ein Absterben der Feinwurzeln zu beobachten, was zu einem verminderten Austrieb im Frühjahr führte. Bei manchen Buchen war die Versorgung dadurch so geschädigt, dass die Bäume gar nicht mehr austrieben. Das ließ sich auch bei einzelnen Eichen beobachten.

## ► Indikator Baumfällungen

In den Gärten von Schloss Dyck (Nordrhein-Westfalen) und Schloss Schwetzingen (Baden-Württemberg) stiegen die Not-Fällungen von einer langjährigen Durchschnittsrate mit rund 20 Bäumen enorm an: 70 Bäume mussten im Schlossgarten Schwetzingen gefällt werden, 60 waren es in Schloss Dyck. In Wilhelmshöhe in Kassel müssen dieses Jahr rund 400 abgestorbene Fichten entnommen werden, im großen Garten in Dresden waren dieses Jahr bereits 250 Fällungen notwendig.

Im Schlossgarten Benrath bei Düsseldorf wurden bereits bis April dieses Jahres 67 schwerstgeschädigte Bäume gefällt. Auch in den historischen Gärten in Hessen, Brandenburg, Thüringen und Mecklenburg-Vorpommern mussten deutliche Schäden, teilweise sogar ein flächiges Absterben konstatiert werden.

## ► Pflegeaufwand steigt enorm

Für die Träger der Gärten stieg 2020 der finanzielle und personelle Aufwand für Sonderpflegemaßnahmen. Und ebenso verursachte die Sicherung der Wege beträchtlich mehr Kosten: Laufend müssen die Fachleute in Baumbesuchen den Zustand der Bäume kontrollieren und Totholz muss entfernt werden. Nur wenn die Besucherinnen und Besucher sicher sind vor Astbruch und umstürzenden Bäumen lassen sich die Gärten und Parks offenhalten und für alle ist weiterhin eine breite Teilhabe am kulturellen Erbe möglich. Diese Situation erzeugt bei den meisten Gartenverwaltungen inzwischen eine massive Überforderung. Denn nur in seltenen Fällen wurden in den letzten Jahren die Pflegeetats und der Personalbestand den gewachsenen Aufgaben angepasst. Unersäuliche Arbeiten unterblieben, weil die Schere zwischen der nötigen Pflege und den finanziellen Möglichkeiten inzwischen deutlich auseinandergeht. Es fehlen drängender denn je sowohl die kundigen Hände für Pflege- und Sicherungsmaßnahmen als auch Sondermittel, um vor Ort neue Erhaltungskonzepte entwickeln und rasch umsetzen zu können, praxisbezogen und mit solider wissenschaftlicher Begleitung.

## ► Beispiel für Förderung: Schlossgarten Schwetzingen

Dabei können bereits überschaubare Summen sofort spürbare Linderung verschaffen und die Erhaltungschancen der historischen Gärten als Kulturdenkmale deutlich verbessern. Der Schlossgarten Schwetzingen (74 ha) erhielt durch eine 2019 genehmigte zusätzliche Stelle für eine Baumexpertin und durch 300.000 € Sondermittel vom Landtag von Baden-Württemberg für die Jahre 2020/2021 neue Möglichkeiten. Damit können, wissenschaftlich begleitet, bereits ab Herbst 2020 die besonders geschädigten Buchen und Eichen im landschaftsgärtnerisch gestalteten Teil betreut werden. Gleichzeitig lässt sich damit die historische Baumschule reaktiveren. Hier werden künftig unter den Bedingungen des Klimawandels Jungbäume aus dem eigenen Genpool unter kontrollierter Beobachtung gezogen, die in einigen Jahren die jetzigen Altbäume ersetzen.

Mehr Förderung mit schneller Wirkung

Die Lage für die historischen Gärten ist noch nicht hoffnungslos. „Das Initiativbündnis



(Foto: ©Herrenhäuser Gärten)

verspürt eine deutlich gewachsene Sensibilität für dieses Jahrhundertproblem der substanzbedrohenden Klimaschäden in den historischen Gärten“, sagt Jens Spanjer, Präsident der Deutschen Gesellschaft für Gartenkunst und Landschaftskultur und zweiter Sprecher des Bündnisses. Die Bereitschaft des Bundes und einzelner Landeregierungen durch geeignete Förderkulissen das Wissen um die Ursachen, Zusammenhänge und Lösungswege zu verbessern, ist deutlich zu spüren. Es sei zu befürchten, dass die guten Ansätze wirkungslos bleiben, wenn nicht jetzt in allen deutschen Regionen unmittelbar mehr Etatmittel für die zusätzlichen Gärtner\*innen, Baumpfleger\*innen und Baumschulgärtner\*innen bereitgestellt und der erhöhte Pflege- und Sicherungsaufwand unmittelbar durch Budgetverstärkung finanziell ermöglicht wird.

Die beiden Sprecher des Bündnisses fassen die Ergebnisse der Herbsttagung in einem Appell an Politik, Verwaltung und Öffentlichkeit zusammen: „Jeder Euro, der jetzt

zusätzlich zur Verfügung gestellt wird, hilft doppelt. Alle durch Personalmangel unterlassenen Pflegeanstrengungen werden in den kommenden Jahren ein Mehrfaches an Mitteln notwendig werden lassen. Nie waren die historischen Gärten wichtiger für Deutschland: als unverzichtbares kulturelles Erbe, als Vermittlungs- und Erlebnisort für Einheimische und Touristen, als Erholungsort für klimageschädigte urbane Verdichtungszonen, als Kälte-, Frischluft- und Feuchtigkeitsspeicher für Städte und Regionen, als Genpool und Biodiversitätsinseln für den botanischen und zoologischen Reichtum unseres Landes. Aber noch nie waren sie so gefährdet wie heute. Jetzt kommt es auf schnelle Hilfe an, um die zusätzlichen Maßnahmen vor Ort auch wirklich leisten zu können. Wir können die historischen Gärten noch erhalten, aber wir müssen es heute tun.“



[www.schloesser-gaerten-deutschland.de](http://www.schloesser-gaerten-deutschland.de)

**Inventurabverkauf 2020**  
Nur solange der Vorrat reicht!

WÖRMANN

**%**

*Wir räumen unser Lager für das Frühjahr 2021!  
Viele Modelle zu Top-Preisen!*

**%**



Wörmann GmbH • Torstraße 29 • 85241 Hebertshausen • 08131/29278-0 • [www.woermann.eu](http://www.woermann.eu)

KENNWORT: WÖRMANN-INVENTURABVERKAUF

## HYDRALIT Substrate:

# Bessere Lebensbedingungen, weniger Pflegeaufwand

Der „Lebensraum Stadt“ stellt Bäume ebenso wie Landschaftsbauer und Planer vor vielfältige Herausforderungen. Während Erstere sich mit einem reduzierten Platzangebot sowie schwierigen Luft- und Bodenverhältnissen begnügen müssen, zählen für Letztere auch praktische Gesichtspunkte wie ein möglichst geringer Pflegeaufwand. Mit der Entwicklung und Produktion innovativer Qualitätssubstrate erfüllt die ostwestfälische tegra GmbH all diese Ansprüche gleichermaßen.

Neben der bewährten Produktpalette der HYDRALIT Baumsubstrate für nachhaltig gesunde Bäume ergänzen nun auch weitere Substrate für spezielle Einsatzgebiete das umfassende Angebot. Das neue Sondersubstrat HYDRALIT LN bzw. LU sauer schafft mit einem baumspezifischen pH-Bereich unter 7,0 bzw. bis ca. 6,5 die Grundlage für ein besseres Bodenklima sowie eine optimierte Nährstoffversorgung für Pflanzweisen ohne und mit Überbauung, zum Beispiel durch Pflaster- oder Straßenbeläge.

Dieser durch den erhöhten Einsatz von speziellen organischen Rezepturbestandteilen erreichte pH-Wert gilt als besonders günstig für zahlreiche Baumarten und hat dadurch einen bedeutenden Einfluss auf ein bestmögliches Baumwachstum. Während



*Pflegeleicht und vitalitätsfördernd: Die tegra Baum- und Sondersubstrate verbessern die Lebensbedingungen verschiedener Baumarten von Anfang an. (Foto: tegra GmbH)*

bei einem Wert im alkalischen Bereich der Transport vorhandener Nährstoffe blockiert werden kann, können jedoch auch bei einem pH-Wert unter 6 Spurenelemente mobilisiert werden, die sogar Vergiftungen verursachen. HYDRALIT LN und LU sauer bieten Bäumen einen gesunden Lebensraum und erhöhen ihre Widerstandsfähigkeit. Die gewohnten Vorteile der HYDRALIT-Produkte, etwa das hohe Gesamtporenvolumen und Nährstoffpufferungspotential sowie das gute Wasserhaltevermögen, bleiben dabei unverändert.

Den optimalen Abschluss einer offenen Baumscheibe bildet darüber hinaus das

neue wildkrautfreie HYDRALIT Obersubstrat, das mit einer deutlichen Reduktion des Pflegeaufwands punktet. Dieses ist zum Zeitpunkt der Anlieferung frei von Wurzelunkräutern und Wildkrautsamen. Als Deckschicht in einer Stärke von 30 bis 40 Zentimetern kann das Obersubstrat beispielsweise besonders über HYDRALIT N für die offene Bauweise und je nach Örtlichkeit auch über dem verdichtungsfähigen HYDRALIT U verwendet werden.

[www.tegra.de](http://www.tegra.de)



KENNWORT: TEGRA SUBSTRATE

## 5 % mehr Auszubildende im Garten- und Landschaftsbau

Das Ausbildungszentrum für den Garten- und Landschaftsbau in Heidelberg verzeichnet knapp 600 neue Auszubildende. „Diese positive Entwicklung zeigt, die Ausbildungsbereitschaft unserer Ausbildungsbetriebe ist ungebrochen und die hohe Nachfrage macht deutlich:

immer mehr junge Leute haben Lust, den Beruf Landschaftsgärtner zu erlernen“, freut sich Albrecht Bühler, Vorstand Ausbildung im Verband Garten-, Landschafts- und Sportplatz Baden-Württemberg, über das große

Interesse am Beruf Landschaftsgärtner.

„Die guten Ausbildungsbedingungen sowohl in den Ausbildungsbetrieben als auch in den Überbetrieblichen Ausbildungszentren, dazu viele zusätzliche betriebliche und regionale Ausbildungsangebote sorgen für eine attraktive und zeitgemäße Ausbildung, die jeden Absolventen seinen individuellen Weg gehen lässt. Hinzu kommt, dass der Beruf Landschaftsgärtner krisenfest ist und den jungen Landschaftsgärtnern interessante Perspektiven bietet“, so Albrecht Bühler weiter. „Aber auch die Ausbildungsbetriebe

*Albrecht Bühler (Foto: Verband Garten-, Landschafts- und Sportplatzbau Baden-Württemberg e.V.)*



sichen optimistisch in die Zukunft und setzen sich für eine gute Ausbildung ihrer zukünftigen Fachkräfte aktiv ein.“

WWW.GALABAU-BW.DE



# Winterdienst mit Ihrem Aufsitzmäher

Auch wenn man bei Aufsitzmähern nicht gleich an den Winterdienst denkt, so können Sie mit ETESIA dennoch ganz einfach Schneeräumen und Streuen. Dank der breiten Auswahl an Zubehör werden die Maschinen des elsässischen Herstellers somit zu Allroundern für das ganze Jahr.

Mit Schneeräumschild, Schneeketten und Streuer ausgestattet können Sie so mit dem Hydro100, Hydro124D, oder den Aufsitzern der Buffalo-Reihe ganz einfach Gehwege und Parkplätze von Schnee und Eis befreien.



(Foto: ETESIA SAS)

Auch die Bahia/Hydro80 Reihe kann mit einem Schneeräumschild und einem Streuer ausgestattet werden. Dank der Differentialsperre arbeitet der Hydro80 MKHP5 auch im Winter problemlos. Die Witterung schadet

den Mähern nicht, sind diese doch Korrosionsschutz. Wer besonderen Wert auf Komfort legt kann seinen Hydro124D bei der Bestellung direkt mit einer Kabine ausstatten. Mit Heizung, Beleuchtung und Scheiben-

wischer können Sie so vor Wind und Wetter geschützt arbeiten.

[www.etesia.de/aktuelles/etesia-winter-ausruestung](http://www.etesia.de/aktuelles/etesia-winter-ausruestung)

KENNWORT: ETESIA-AUFSITZMÄHER

## Ihr Stellenangebot unter [www.soll-galabau.de](http://www.soll-galabau.de)

BESCHAFFUNGSDIENST  
**GALABAU**

**Ab sofort** starten wir auf unserem Online-Portal [www.soll-galabau.de](http://www.soll-galabau.de) mit einem weiteren Service: Stellenangebote von und für die "Grüne Branche".

### Nachstehend die Einführungskonditionen:

- Text + Logo oder Bild + Verlinkung
- Laufzeit: 2 Monate
- Einstellung: ab sofort möglich
- Preis je Angebot: 150,- Euro + Mwst

Durchschnittliche monatliche Besucherzahl im 1. Halbjahr 2020: **25.093 plus Social-Media-Kanäle**

- unterschiedliche Besucherzahl
- geprüft durch die IVW (Informationsgemeinschaft zur Feststellung der Verbreitung von Werbeträgern e.V.)
- aktuell ist unser Online-Portal das einzige, dessen Zahlen durch die IVW geprüft werden (Stand: 46. Woche 2020)

Der Text sowie Bilder und Logos können formlos per Mail übermittelt werden.

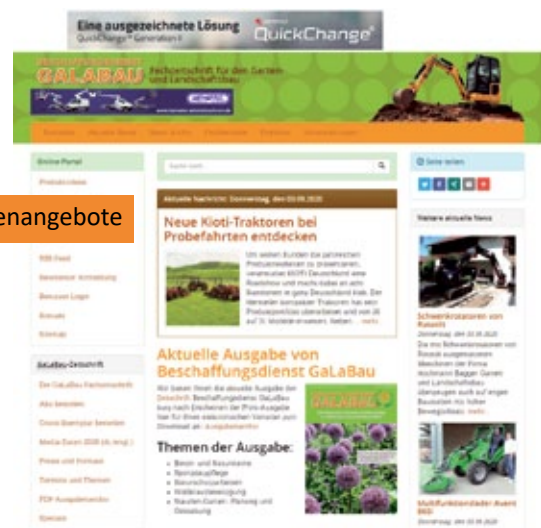

Stellenangebote



VISITS:  
**25.093**

**ROLF SOLL VERLAG GMBH** | E-Mail-Anschrift: [info@soll.de](mailto:info@soll.de) | Telefon: 040/606 88 2-0

# Neuer Rathausplatz in Remchingen

Zwischen den Städten Karlsruhe und Pforzheim liegt die Gemeinde Remchingen im Pfinztal. Mit seinen etwa 12.000 Einwohnern verfügte das Dorf bisher über drei Rathäuser in den Ortsteilen Wilferdingen, Nöttingen und Singen. Um künftig die Verwaltungsabläufe zu optimieren, entschieden sich die Verantwortlichen der Gemeinde für einen Rathausneubau.

Der hierbei seit Mitte 2018 neu entstandene San-Biagio-Platani Platz zwischen dem neuen Rathaus, dem Altenpflegeheim, der Diakonie und der Kulturhalle wurde mit zwei Pflastersystemen befestigt, die sowohl optisch als auch technisch überzeugen.

Das neue Rathaus wurde auf einem exponierten Grundstück zwischen der Bundesstraße B10 und dem Grünraum von Schlossbad und Pfinz als neue Mitte für Begegnung und Kommunikation konzipiert. Seine direkte Nachbarschaft wird geprägt von der Remchinger Kulturhalle und dem Altenpflegeheim, die als eigenständige, auf sich selbst bezogene Solitäre keine stadträumliche Beziehung zueinander aufbauten.

Um diese Situation nachhaltig zu verbessern und klare Platzkanten auszubilden, wurde ein geschliffener, fünfeckiger Stadtbaustein entworfen, der keine Rückseiten besitzt

und seine bauliche Präsenz sowohl zum neu gestalteten Marktplatz wie auch zu den beiden Straßenfluchten zeigt. Schon von außen lassen sich die vielfältigen Nutzungen des Rathauses ablesen: Das Foyer mit dem Bürgerbüro und dem großzügigen Gastronomiebereich im Erdgeschoss, der Trausaal mit Stadtloggia im ersten Obergeschoss und der große, zweigeschossige Ratssaal im zweiten Obergeschoss mit Blick zur nahegelegenen Pfinz wirken weit in den Stadtraum hinein. Um den Charakter eines offenen Hauses für die Bürger erlebbar zu machen, wurde im Innern ein freier Grundriss mit fließenden Raumgrenzen um ein zentrales Atrium angelegt.

## ► Außenflächen dienen als Bindeglied

Eine besondere Bedeutung kam auch den Außenflächen zu, die im Zuge der Baumaßnahme neu befestigt wurden. Hierzu Dipl.-Ing.(FH) Michael Bauch von den BAMi Ingenieuren aus Remchingen: „Die gut 5.000 m<sup>2</sup> großen Flächen fungieren als Bindeglied zwischen dem neuen Rathaus, der Kulturhalle und dem Altenpflegeheim. Der neu entstan-



Vor allem für die befahrenen Flächen rund um das neue Rathaus in Remchingen verwendeten die Planer das Pflastersystem CombiStabil Natura. (Foto: Beton-Pfenning)

dene San-Biagio-Platani Platz wird so zur neuen Mitte Remchingens. Hieraus ergaben sich auch die besonderen Anforderungen an die Pflasterflächen. In erster Linie galt es natürlich für das Areal samt Außengastronomie und Wasserspielen eine besonders hohe Aufenthaltsqualität mit komplett barrierefreier Bewegungsmöglichkeit zu schaffen. Andererseits werden Teile der Flächen zur Andienung der umliegenden Gebäude auch von LKW mit bis zu 40 Tonnen befahren. Gefragt waren daher Pflasterbeläge, die sowohl optisch passen, als auch den anfallenden Verkehrsbelastungen standhalten“, so Bauch.

[www.beton-pfenning.de](http://www.beton-pfenning.de)



KENNWORT: PFLASTERSYSTEM COMBISTABIL NATURA

Mit uns immer eine Seillänge voraus!

**Münchner BaumKletterschule**

[www.baumkletterschule.de](http://www.baumkletterschule.de) • [info@baumkletterschule.de](mailto:info@baumkletterschule.de)

Kletterkurse, Baumpflegekurse, Arbeitssicherheit ...

Münchner Baumkletterschule • St. Gilgen 15 • 82205 Gilching • Tel. 08105 - 27 27 01 • Fax 08105 - 27 27 09

KENNWORT: KLETTERKURSE

Rasenkanten - Wegbegrenzungen - Pflanzringe

[www.gartenprofil3000.com](http://www.gartenprofil3000.com)

**Einfacher Einbau**

**Materialien:**

- Edelstahl
- Verzinkter Stahl
- Cortenstahl
- Aluminium

terra-S GmbH, D-94081 Fürstentzell  
tel. +49 (0)8502 9163-0, fax -20  
[info@gartenprofil3000.com](mailto:info@gartenprofil3000.com)

**terra S**

KENNWORT: RASENKANTEN/PFLANZRINGE

# modatech

Die Transportkarre  
für schwere Lasten.



**Neu! Montagekran**  
für Transportkarre, Pick-up,  
Transporter und Anhänger





Untergreifer für Pflanzkübel mit gebogenem Rand



Zaunabroller



Transportgabel mit Stapelgitter

## Anbaugeräte

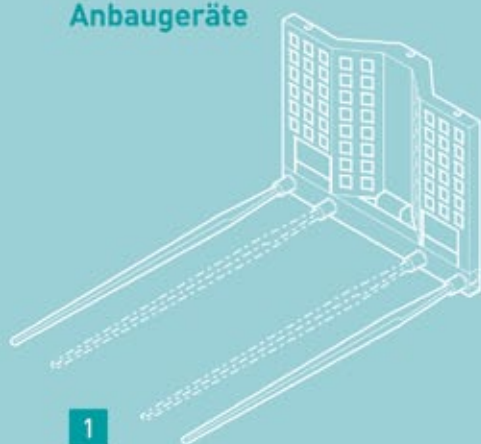

1

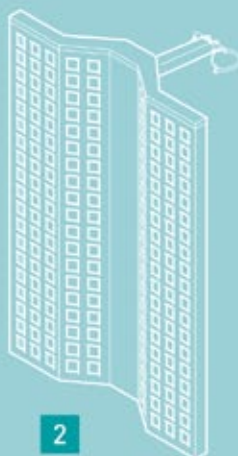

2

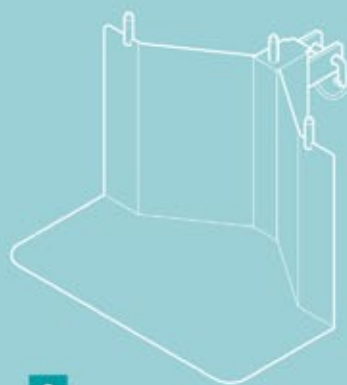

3



4

Kran zum Anheben, Transportieren und punktgenauem Absetzen von Findlingen und Quellsteinen



## Transportkarren für schwere Lasten

### Leistungsstarke Merkmale:

- Rückenschonendes Heben, Transportieren und Absetzen von schweren Gegenständen durch nur eine Person
- im Zusammenspiel mit dem höhenverstellbaren Griff und dem Fußtritt wird eine enorme Hebelwirkung erzielt
- die Transportkarre besteht aus verzinktem Stahl, ist äußerst robust und stabil
- die maximale Achslast beträgt 500 kg
- Kugelgelagerte, luftgefüllte Breitreifen mit Stahlfelgen erleichtern das Fahren auch in schwierigem Gelände
- der praktische Schnellspanngurt sichert alle Gegenstände und Lasten
- durch die umfangreichen Anbaugeräte kann die Transportkarre für viele Einsatzbereiche genutzt werden

### Schaufel mit Gitteraufsatz





Transportgabel



Stechzähne und Stammhalter



Kran und Steinzange



Klemmbacken für Pflanztröge  
(Terracotta)

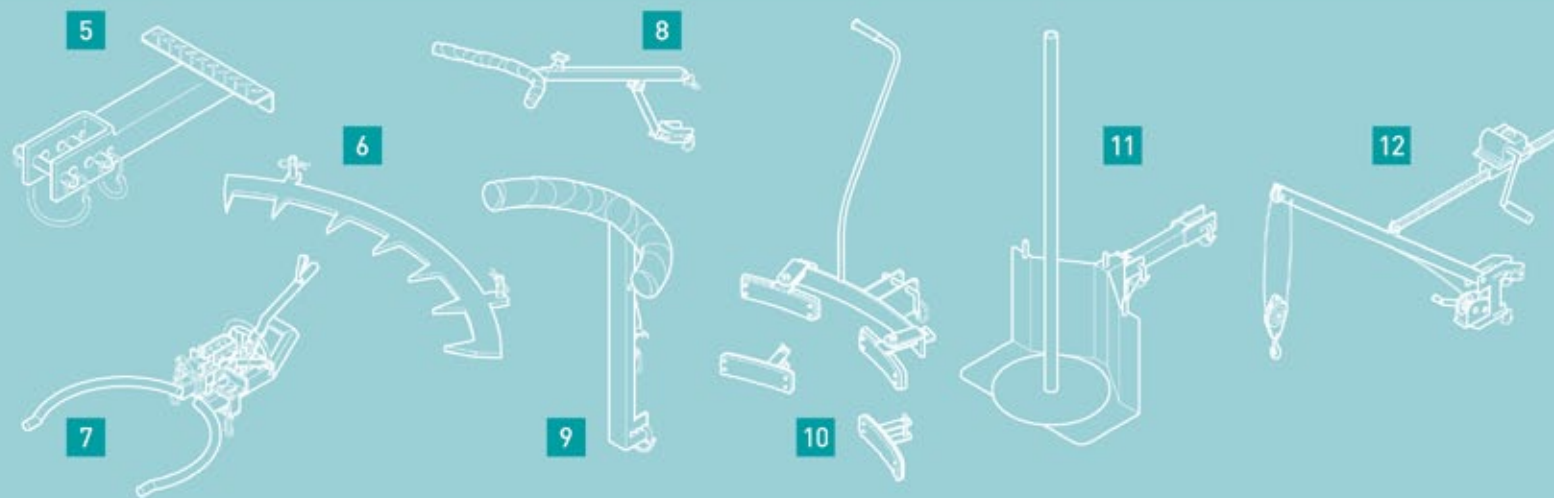

## Transportkarre

### Grundgerät mit

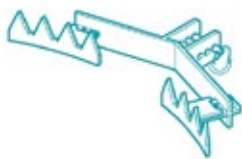

### Untergreifer und



### Schnellspanngurt

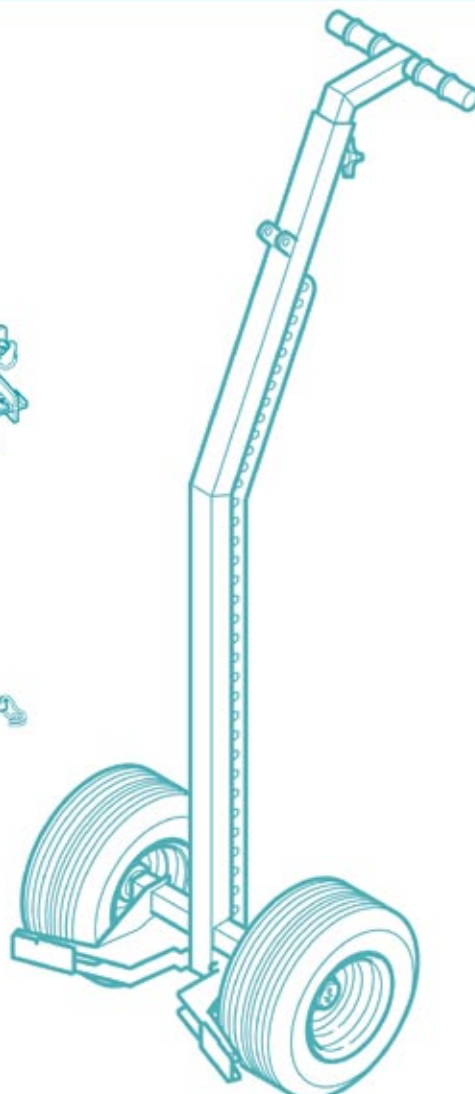

## Anbaugeräte

- 1 Transportgabel
- 2 Stapelgitter Aufsatz für Transportgabel
- 3 Transportschaufel
- 4 Transportschaufelgitter Aufsatz für Transportschaufel
- 5 Fußtritt
- 6 Stechzähne
- 7 Pflanztrogeheber
- 8 Stammhalter
- 9 Asthalter
- 10 Klemmbacken mit Stützbacken
- 11 Zaunabroller
- 12 Kran

# modatech

Die Transportkarre  
für schwere Lasten.

Leichter und schonender Transport  
mit dem Pflanztrogeheber,  
die Greifarme sind für Gefäße mit einem  
Durchmesser von 40-100 cm konzipiert



Modahum GmbH · Weihermühle 2 · 82544 Egling bei München  
Tel. +49 (0) 81 76/93 10-0 · Fax +49 (0) 81 76/93 10-93  
[www.modahum.de](http://www.modahum.de) · [info@modahum.de](mailto:info@modahum.de)

# PATZER ERDEN: Unternehmen und Sortiment neu ausgerichtet

Die zum Einheitserde Werkverband e.V. gehörende Gebr. Patzer GmbH & Co. KG richtet das Unternehmen und ihre Sortimente für den Produktionsgartenbau, GaLaBau und Fachhandel neu aus.

„Einfach nur warten, was die Zukunft bringt – das kann man machen. Wir gestalten sie lieber aktiv mit“, sagt Stephan Patzer, Geschäftsführender Inhaber des jetzt unter PATZER ERDEN GmbH firmierenden Unternehmens. Die Umfirmierung ist der Startschuss für die Neuausrichtung in eine grünere Zukunft. „Längst sind viele Mischungen aus unserem Hause wegweisend mit Blick auf Torfreduktion, dem biologischen Anbau sowie Gartenbau in Zeiten des Klimawandels“, so Patzer. „Die Torfersatzquote liegt bei unseren Kultursubstraten schon heute bei durchschnittlich 30 Volumen-Prozent, bei den Erden und Substraten für den Garten- und Landschaftsbau sowie den Verkaufserden von frux, FlorBest und GartenWerk sogar bei 50 Volumen-Prozent.“

„Mit PATZER ERDEN schaffen wir eine starke einheitliche Marke und Identität. Sie vereint die Produktionserden der Marke PATZER SUBSTRATE und der Marke Einheitserde genauso wie die Standarderden und Spezialsubstrate von frux GaLaBau sowie die Verkaufserden von frux, FlorBest, Villa Flora und GartenWerk“, erklärt Patzer. „Ungeachtet dessen sind wir wie bisher auch Mitglied im Einheitserde Werkverband e.V.“

## ► Produktionsgartenbau

Unter der neuen Marke PATZER SUBSTRATE finden Zier-, Obst- und Gemüsebauer, Baumschulen und Friedhofsgärtner ab sofort Mischungen mit mindestens 50 Prozent Torfersatz (Zusatz „Blue“), vegan aufgedüngte, FiBL-gelistete Kultursubstrate für den Bioanbau („Green“) sowie torfbasierte Substrate („Orange“). Die klassischen Ton-Torf-Mischungen laufen weiterhin unter Einheitserde (CLASSIC und SPECIAL). „Die Produktlinien enthalten jeweils Pikier-, Vermehrungs-, Topf-, Container- sowie Spezialsubstrate, die sich grundlegend in den Rohstoffkombinationen und damit auch im Einkaufspreis unterscheiden“, erläutert Patzer. „Dadurch können Produzenten von Zierpflanzen und -gehölzen bzw. Obst und Gemüse die für sie betrieblich, wirtschaftlich und ökologisch geeignetsten Mischungen wählen.“

## ► Erden und Substrate für den GaLaBau

Mit Baum- und Dachgartensubstraten, Pflanz-, Rasen- und Trogerden sowie Mulch- und Dekormaterial deckt das Sortiment von frux GaLaBau alle gängigen Bodenarbeiten im Garten- und Landschaftsbau, im kommunalen Bereich und in der Grünpflege ab. Die Produkte sind durchweg torf reduziert – 15 sogar komplett torffrei. Sechs torffreie Erden und Materialien tragen außerdem das ökologische Gütesiegel von „Natur im Garten“. Das zeichnet sie für naturnahes Gärtnern aus. Als natürlichen Nährstoff- sowie Wasserspeicher und -puffer enthalten viele Standard- und Spezialsubstrate zudem frischen Naturton. So bietet die breite Produktpalette ideale Mög-

lichkeiten, GaLaBau Projekte zu realisieren und den Arbeitsaufwand sowohl bei der Umgestaltung von Bestandsflächen als auch bei Neupflanzungen zu reduzieren.

## ► Verkaufserden für Gärtnereien, Baumschulen und Gartencenter

Das Sortiment an gebrauchsfertigen Blumenerden der Marken frux, FlorBest, Villa Flora und GartenWerk ist auf die unterschiedlichen Bedürfnisse von Gärtnereien, Baumschulen, Gartencentern und deren Kunden abgestimmt. Es deckt verschiedene Preissegmente ab und umfasst Standard- und Spezialerden, Mulch- und Dekormaterial sowie Dünger sowohl für Kern- als auch Zusatzsortimente. Erhältlich sind die Produkte in handlichen, auf den jeweiligen Verwendungszweck abgestimmten Verpackungsgrößen, u.a. in Tragebeuteln (z.B. 10, 15 oder 18 Liter) bis hin zum 60-l oder 70-l Sack. „Über die jeweiligen Sortimente gerechnet, bestehen die Erden von frux, FlorBest und GartenWerk schon heute zur Hälfte aus Torfersatzstoffen“, betont Patzer.

„Durch die Kombination der verschiedenen Produktlinien können Produktionsgärtner, GaLaBauer und Fachhändler nicht nur das eigene Sortiment für Produktion, Handel und Dienstleistung flexibel gestalten, sondern auch Synergieeffekte durch Einkaufsbündelung und Transportoptimierung erzielen“, verspricht Patzer.

[www.patzer-erden.de](http://www.patzer-erden.de)



KENNWORT: ERDEN UND SUBSTRATE

Sichern Sie sich alle Auftragschancen mit unserem DirektService

2 Wochen gratis testen!





- Sie erhalten mit unserem DirektService jede Ausschreibung, die für Sie relevant ist. Ihr persönlicher Ausschreibungsexperte informiert Sie zeitnah.
- Individuell ausgesuchte Ausschreibungen für Sie.
- Sichern Sie sich alle Auftragschancen und sparen Sie Zeit.

Jetzt anrufen unter 040 4019 4019 oder auf [www.ausschreibungen24.de](http://www.ausschreibungen24.de) persönlichen Rückruftermin vereinbaren.

KENNWORT: AUSSCHREIBUNGEN24

## So kocht und isst der Gartenbau

Ein Streifzug durch die Geschichte und Gegenwart des deutschen Gartenbaus“ - garniert mit Rezepten!

ISBN 978-3-00-036603-1  
Bezugspreis: 16,50 €  
(inkl. Mehrwertsteuer)  
+ Versandkosten 2,50 €  
Bestellung über Amazon/  
Buchhandlungen oder direkt  
beim Verlag.



## BESTELLSCHEIN

per Fax: 040/606882-88

..... Exemplar(e) Rezeptbuch „So kocht und isst der Gartenbau“

Firma/Name

Zusatz

Straße

PLZ/Ort

Tel./E-Mail

**ROLF SOLL VERLAG GMBH**

Kahden 17 b

22393 Hamburg

Tel.: +49 (0)40/606882-0

Fax: +49 (0)40/606882-88

E-Mail: [info@soll.de](mailto:info@soll.de)

Datum/Unterschrift



# ROLF SOLL VERLAG GMBH

■ green ■ public

Fachmagazine | Online-Dienste

Kahden 17 b  
22393 Hamburg  
Telefon: +49 (0)40/606 88 2-0  
Telefax: +49 (0)40/606 88 2-88  
E-Mail: info@soll.de  
Internet: www.soll.de  
Geschäftsführer:  
Claudia-Regine Soll  
Ursula-Maria Soll  
Handelsregister Hamburg B 35 255



Auflage: 14.000 Exemplare  
Mitglied der Informationsgemeinschaft zur Feststellung der Verbreitung von Werbeträgern e.V. (IWV)



Anhand von Leserfragen können Sie mit unserem Kennwortsystem zusätzlich die Resonanz auf Ihr/e Produkt/e bzw. Dienstleistung/en ermitteln.

Herausgeber: Rolf Soll  
Redaktion/Anzeigen: Claudia Soll  
Bildredaktion: Ursula-Maria Soll

## Druckerei-Anschrift:

PRINTEC OFFSET  
Ochshäuser Str. 45  
34123 Kassel



Telefon: 0561/57015-0  
Telefax: 0561/57015-555  
E-Mail: sjm@printec-offset.de  
Internet: www.printec-offset.de

## BESCHAFFUNGSDIENST GALABAU

Fachmagazin für das Grünflächen- & Landschaftsbaumanagement erscheint 8 Mal jährlich - der Preis beträgt für ein Jahresabonnement: 30,00,- €  
Einzelpreis: 3,50,- €  
(Inkl. Portokosten und Nutzung des Kennwortsystems)

## Haftungsausschluss:

Für die Inhalte der genannten Internetseiten und deren verlinkten Seiten ist der ROLF SOLL VERLAG nicht verantwortlich. Jegliche Haftung wird abgelehnt.

Veröffentlichungen, die nicht ausdrücklich als Stellungnahme des Verlages gekennzeichnet sind, stellen die persönliche Meinung des Verfassers dar. Für mit Namen gekennzeichnete Beiträge übernimmt der Einsender die Verantwortung.

### Absauganlagen

**Abgasab-saugung**  
**Ölnebel**  
**Schweiß-rauch**  
**Schleif-stäube**

... wir haben die Lösung

ECON Werkstattausrüstungs GmbH  
Tel.: +49 (0) 2689/928747  
info@econ-wa.de - www.econ-wa.de

### Anlasser/Lichtmaschinen

**IHR SPEZIALIST**  
für Anlasser, Lichtmaschinen & mehr.

24h LIEFER-SERVICE

**Neu- und Austauschteile:**  
Anlasser, Lichtmaschinen, Turbolader, Klimakompressoren, DC-Motoren, ...

AES Auto-Elektrik-Handelsges. mbH  
07181/9229-0  
www.aes-autoelectric.de

### Absperrpfosten

www.absperrpfosten.com

Absperrpfosten/Schranken

**Hugo Knödler GmbH**  
Heinkelstraße 44  
71384 Weinstadt  
Telefon: 07151/99 51 643  
Fax: 07151/99 51 647  
email: absperrpfosten@knoedler.de

50 Jahre SERVICE

### Arbeitsbühnen

**DORN**  
ARBEITSBÜHNEN

**IHR PARTNER FÜR HÖCHST-LEISTUNGEN.**

T +43 5574 73688  
www.hinowa.de

### Aluminium-Auffahrschienen

**Schumacher Verladesyteme**

Aluminium  
Auffahrschienen  
von 0,4 t - 40 t

Tel. 0 22 62 / 80 59 799  
Fax 0 22 62 / 80 59 798  
info@auffahrschienen.com

www.auffahrschienen.com

### Arbeitsbühnen

**RUTHMANN**  
professionals at work

**RUTHMANNECOLINE**

Leistung  
Preis

ab 750 €  
pro Monat  
finanzieren

ruthmann.de/angebot-ecoline-230

HIER KÖNNTE  
IHRE ANZEIGE  
STEHEN.

HIER KÖNNTE  
IHRE ANZEIGE  
STEHEN.

## Internet/Webseiten



Kasulke-ProjektConsulting  
Kahden 17 c  
22393 Hamburg  
Tel.: 040/50019865  
Fax: 040/51328137  
E-Mail: info@k-pc.de  
Internet: www.k-pc.de

## Sonnensegel & Beschattung

**Planex**  
Textil im freien Raum



**Sonnensegel &  
Beschattung**

Am Herrschaftsweiher 41  
D-67071 Ludwigshafen  
Fon: +49 6237 976 2 - 0  
www.planex-gmbh.de

## Fahnen/Fahnenmasten

**FRANK BRÄUER GmbH & Co. KG**  
Kaiserstraße 53  
72764 Reutlingen  
Tel. 07121 / 44 001  
Fax 07121 / 44 110  
www.bräuer.de - eMail: info@braeuer.de



- Qualitäts-Aluminium Fahnenmasten und Fahnenstangen
  - Werbe- und Länderfahnen
  - Lichtmaste in Alu + Stahl
- 50-jähriges Geschäftsjubiläum

## Pflasterfugenmörtel

**Pflasterfugen-  
mörtel**



**fugi-fix.de**

## Spielplatzgeräte



**LAPPSET**  
Spielplatzgeräte  
Sportanlagen  
City+Park-Möbel  
Outdoor-Musik  
02162-501980 | www.lappset.de

## Fahnen/Fahnenmasten

**www.fahnenmast.com**



Fahnen- und Fahnenmasten

**Hugo Knödler GmbH**  
Heinkelstraße 44  
71384 Weinstadt  
Telefon: 07151/99 51 641  
Fax: 07151/99 51 645

email: fahnenmast@knoedler.de

## Pflaster-Verlegezangen

**Hunklinger**  
allortech  
Pflaster-Verlegezangen  
Hand-Abziehgeräte  
Versetzzangen  
www.hunklinger.com

## Werkzeuge



**Gartenwerkzeuge und  
Forstwerkzeuge**  
von KRUMPHOLZ  
aus Franken bei  
www.BAFORGA.de  
Tel.: 09232/700963

## Fahnen- und Lichtmaste

**alfa**  
MASTEN.  
MADE IN  
GERMANY.



**alfa GmbH**  
Fahnen- und Lichtmaste  
Daimlerstraße 9  
D-86368 Gersthofen  
Telefon (0821) 471038  
Telefax (0821) 495318  
info@alfa-masten.de  
www.alfa-masten.de

## Schachtdeckel auspflasterbar

**Revo**  
SCHACHTDECKEL  
rund  
eckig  
auspflasterbar  
bepflanzbar  
verzinkt  
edelstahl  
Volbers und Redemann GmbH&Co.KG info@revo-deckel.de  
Garten- und Landschaftsbau, Osnabrück www.revo-deckel.de

## Zubehör für Platten

**Volker Fischer**  
www.volfi.de info@volfi.de

# ANTWORTSCHEIN

Bitte per Post oder per Fax oder per E-Mail an uns einsenden. Ihre Anfragen werden von uns kostenlos und ohne Verpflichtung weitergeleitet. Und bitte Ihre Anschrift eintragen.

**BITTE HIER IHRE VOLLSTÄNDIGE  
ANSCHRIFT EINTRAGEN**

per Fax: 040/606882-88  
per E-Mail: info@soll.de

ROLF SOLL VERLAG GmbH  
BESCHAFFUNGSDIENST GALABAU  
Kahden 17 b  
22393 Hamburg

Zuständig ist:

Telefon:

E-Mail:

## BESCHAFFUNGSDIENST GALABAU - NOV./DEZ. 2020

Weitere Informationen sind kostenlos erhältlich von (bitte ankreuzen):

**Anfragen, die nach dem 31. März 2021 eingehen, können nicht mehr bearbeitet werden!**

- |   |   |
|---|---|
| aa <input type="checkbox"/> AUSSCHREIBUNGEN24         | pa <input type="checkbox"/> PFLASTERSYSTEM COMBISTABIL NATURA |
| ba <input type="checkbox"/> BUCHER SCHNEEPFLUGSYSTEME | pb <input type="checkbox"/> PLANTUS-PFLANZKÜBEL               |
| bb <input type="checkbox"/> BUCHER-WINTERDIENST       | ra <input type="checkbox"/> RADIALBESEN                       |
| da <input type="checkbox"/> DÜCKER                    | rb <input type="checkbox"/> RASENKANTEN/PFLANZRINGE           |
| ea <input type="checkbox"/> ECORASTER                 | sa <input type="checkbox"/> SATTELDACHHALLE                   |
| eb <input type="checkbox"/> ECOSEDUM PACK             | sb <input type="checkbox"/> STIHL LOGBUCH                     |
| ec <input type="checkbox"/> ERDEN UND SUBSTRATE       | ta <input type="checkbox"/> TAKEUCHI-BAUMSCHINEN              |
| ed <input type="checkbox"/> ETESIA-AUFSITZMÄHER       | tb <input type="checkbox"/> TEGRA SUBSTRATE                   |
| fa <input type="checkbox"/> FLEXISPIKE-RAD            | tc <input type="checkbox"/> TEGRA-INFOMATERIAL                |
| fb <input type="checkbox"/> FÖRST D-SERIE             | td <input type="checkbox"/> THE PUNK                          |
| ha <input type="checkbox"/> HOLZHÄCKSLER              | te <input type="checkbox"/> THE RAPTOR                        |
| hb <input type="checkbox"/> HS-SCHOCH-RAPTOR          | tf <input type="checkbox"/> TRANSPORTKARRE                    |
| ka <input type="checkbox"/> KÄRCHER-KUNSTRASENPFLEGE  | wa <input type="checkbox"/> WILDKRAUTBESEITIGUNG              |
| kb <input type="checkbox"/> KLETTERKURSE              | wb <input type="checkbox"/> WÖRMANN-INVENTURABVERKAUF         |
| oa <input type="checkbox"/> OILQUICK-SCHNELLWECHSLER  |   |

ALLE NEUEN DIESEL-SERIEN

# SCHNELL HUNGRIG UND KRAFTVOLL



DIE NEUE **D**-SERIE

ERHÄLTICH MIT 150MM ODER 200MM EINZUGSKAPAZITÄT | VOLLSTÄNDIG EURO 5 KONFORM

**Kontaktieren Sie uns!**

+49 4154 999376-0  
sales@foerst-global.com

 [www.foerst-global.com](http://www.foerst-global.com)

**FÖRST**  
Rely on it